

## Contents

English .....	2
繁體中文 .....	6
简体中文 .....	8
Português do Brasil.....	10
Čeština.....	12
Nederlands.....	14
Français .....	16
Suomi.....	18
Deutsch.....	20
Magyar.....	22
Italiano.....	24
Norsk .....	26
Polski .....	28
Română.....	30
Русский.....	32
Español.....	34
Svenska .....	36
Українська.....	38
العربية .....	40
日本語.....	42
한국어 .....	44
Türkçe .....	46
Slovensky.....	48

## Package contents

- 1 x ROG Gladius II Wireless Gaming Mouse
- 1 x 2-meter USB cable
- 1 x USB dongle
- 2 x Japanese-made Omron mouse switches
- 1 x ROG logo sticker
- 1 x ROG Pouch
- User documentation

## Device features

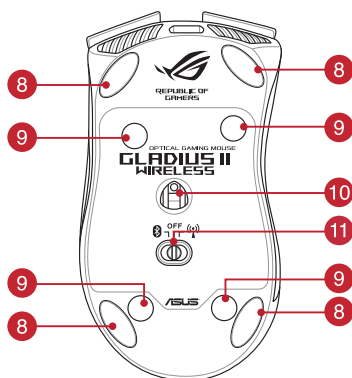
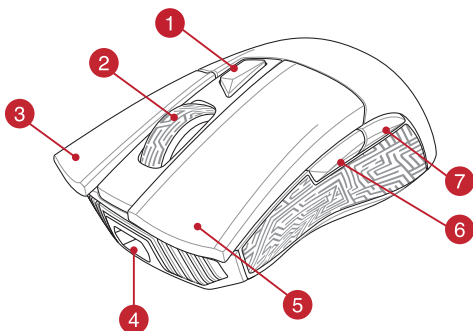

- 1 DPI Button
- 2 Scroll wheel
- 3 Right Button
- 4 Micro USB 2.0 connector
- 5 Left Button
- 6 Forward button
- 7 Backward button
- 8 Mouse foot
- 9 Rubber cover
- 10 Optical sensor
- 11 Connection mode switch

## Profile switching

- 1 + 7 Switch to Profile 1
- 1 + 2 Switch to Profile 3
- 1 + 6 Switch to Profile 2

## Connection mode switching



Switch to Wireless off



Switch to Bluetooth mode\*



Switch to 2.4G Wireless mode

\* Refer to the section *Pairing your gaming mouse via Bluetooth* for more information on pairing your gaming mouse.

## Specifications

Type	Wired / RF 2.4GHz / Bluetooth
Interface	USB 2.0
Optical Sensor	100 - 16000 DPI
Switch	50-million-clicks, Omron switches
Battery Life	Up to 24 hrs of nonstop gaming with standard RGB lighting, and 36+ hrs with lighting off (in RF 2.4GHz wireless mode)
Buttons	6 programmable buttons, including a clickable scroll wheel
Polling Rate	1000Hz Bluetooth mode 125Hz
Lighting	ASUS Aura Sync
USB Dongle	1 x USB receiver
Dimensions (mm)	126 x 67 x 45mm (L x W x H)
Weight (g)	124 g (mouse only)

## System requirements

- Windows® 10 / Windows® 7
- 100 MB of hard disk space (for optional software installation)
- USB port
- Internet connection (for downloading optional software)

## Getting started

### To charge your ROG Gladius II Wireless Gaming Mouse:

Connect your ROG Gladius II Wireless Gaming Mouse to a USB port on your computer, or an adapter using the bundled USB cable to charge your gaming mouse.

### To connect your ROG Gladius II Wireless Gaming Mouse:

#### Using a USB cable

1. Connect the USB cable to your computer's USB port.
2. Connect the micro USB cable to your gaming mouse.

---

**NOTE:** Ensure the ROG logo on the micro USB cable faces up when connecting it to the gaming mouse.

---

3. Download the driver from <http://www.asus.com> then install it in your computer.

#### Using the RF 2.4G Wireless mode

1. Connect the bundled USB dongle to your computer's USB port.
2. Set the connection switch to the RF 2.4G Wireless mode.

#### Pairing your gaming mouse via Bluetooth

1. Set the connection switch to the Bluetooth connection mode.
2. Set up your PC to begin pairing. Click on **Start > Control Panel > Devices and Printers**, then click on **Add a device** and select **ROG GLADIUS II WIRELESS** to begin pairing.

---

**NOTE:** The steps to set up your PC are the same for both Windows® 7 and Windows® 10.

---

3. Your gaming mouse will automatically start pairing. The LEDs on your gaming mouse will blink blue for 60 seconds whilst pairing.
4. Once your gaming mouse has been successfully paired, the LEDs on your gaming mouse will light up blue for 3 seconds then revert to its original LED lighting effect.

---

**IMPORTANT!** If you encounter problems reconnecting your mouse after it has already been paired, remove the device from the device list, then follow steps 1 - 4 to reconnect it.

---

---

**NOTE:** To pair your gaming mouse to a different device, press and hold the **Left button**, **Right button**, and **DPI button** for 3 seconds, the LEDs on your gaming mouse will blink blue. This will reset the Bluetooth pairing and allow you to pair your gaming mouse to a different device.

---

## Customizing with ROG Armoury

For a more programmable buttons, performance settings, lighting effects, and surface calibration, download and install the ROG Armoury from [www.asus.com](http://www.asus.com).

---

**IMPORTANT!** When you encounter a problem while updating the firmware, unplug the micro USB cable, then press and hold down the left, right and scroll button on your mouse and replug the micro USB cable to restart the update.

---

**NOTE:** ROG Armoury does not support the Bluetooth mode when customizing your gaming mouse. Ensure your gaming mouse is connected via USB cable or set to the RF 2.4G Wireless mode when using ROG Armoury.

---

## Updating your gaming mouse and dongle

### To update the firmware of your gaming mouse and/or dongle:

1. Connect the USB cable and/or USB dongle to your computer's USB port(s).
2. Launch ROG Armoury, then update the firmware of your gaming mouse. Please refer to the ROG Armoury manual for more details on updating firmware.

## Replacing the switches

---

**NOTE:** Refer to [www.asus.com](http://www.asus.com) for the list of compatible switches.

---

If you want to replace the switches, follow the steps below:

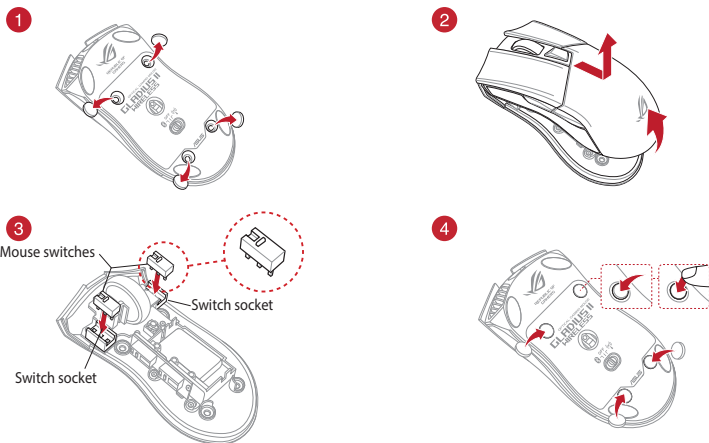

---

**IMPORTANT!**

- Ensure to install the switch with its button facing the front of the mouse to the switch socket.
  - Ensure that the switches are seated properly on the switch sockets.
- 

---

**NOTE:** Ensure the rubber covers are pushed in completely.

---

## 系統需求

- Windows® 10 / Windows® 7 作業系統 • 至少 100MB 可用硬碟空間（用來安裝選配軟體）
- USB 連接埠 • 網際網路連線（用來下載選配軟體）

## 開始使用

為 ROG Gladius II 無線電競滑鼠充電：

使用隨附的 USB 連接線將 ROG Gladius II 無線電競滑鼠連接至電腦的 USB 連接埠或電源變壓器，為滑鼠充電。

連接 ROG Gladius II 無線電競滑鼠：

### 使用 USB 連接線

1. 將 USB 線連接至電腦上的 USB 連接埠。
2. 將 micro USB 線連接至您的電競滑鼠。

---

注意：將 micro USB 線連接至電競滑鼠時，請將帶有 ROG logo 貼紙的一面朝上。

---

3. 從華碩官網 <https://www.asus.com/tw> 下載驅動程式，並安裝至電腦。

### 透過 RF 2.4G 無線模式連線

1. 將隨附的 USB 接收器連接至電腦上的 USB 連接埠。
2. 將連線模式切換至 RF 2.4G 無線模式。

### 透過藍牙為您的電競滑鼠配對

1. 將連線模式開關切換至 藍牙連線模式。
2. 在電腦上設定以進行配對。點選 開始 > 控制台 > 新增裝置，然後選擇 ROG GLADIUS II WIRELESS 開始配對。

---

注意：Windows® 7 與 Windows® 10 系統的電腦設定步驟皆相同。

---

3. 您的電競滑鼠將會自動開始配對。配對的同時，滑鼠上的 LED 指示燈將顯示為藍色閃爍，約持續 60 秒。
4. 電競滑鼠配對成功後，滑鼠上的 LED 指示燈將顯示為藍色，約持續 3 秒，隨後回復為其初始燈效。

---

重要！若您在配對成功後遇到連線問題，請將裝置從裝置清單中刪除，再次重複步驟 1-4 重新連線。

---

注意：若您想將滑鼠與其他裝置配對，請先持續按住左鍵、右鍵與 DPI 鍵 3 秒，直至電競滑鼠上 LED 指示燈將顯示為藍色閃爍。藍牙配對將被重置，此時您即可將滑鼠與其他裝置進行配對。

---

## 使用 ROG Armoury 軟體客製化您的滑鼠

關於按鍵編輯、效能設定、燈效、表面校準等更多功能，請造訪華碩官網 <https://www.asus.com/tw> 下載並安裝 ROG Armoury 驅動程式。

**重要！**更新韌體遇到問題時，請先拔下 micro USB 連接線，接着同時長按住滑鼠上的左鍵、右鍵、以及滾輪，然後重新連接 micro USB 連接線再次嘗試更新。

**注意：**ROG Armoury 不支援透過藍牙連線客製化滑鼠。使用 ROG Armoury 時，請確認您的電競滑鼠已透過 USB 連接線連接或切換至 RF 2.4G 無線模式。

## 更新您的電競滑鼠與接收器

更新電競滑鼠與接收器的韌體：

1. 將 USB 連接線與 USB 接收器連接至電腦的 USB 連接埠。
2. 開啟 ROG Armoury，更新電競滑鼠韌體。更多關於更新電競滑鼠韌體的資訊，請參考 ROG Armoury 手冊。

## 更換滑鼠微動開關

**注意：**請從華碩官網 <https://www.asus.com/tw> 獲得相容的微動開關清單。

若有更換微動開關需求，請依據以下步驟操作：

1

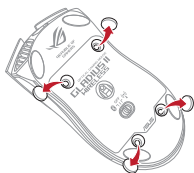

2

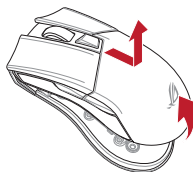

3

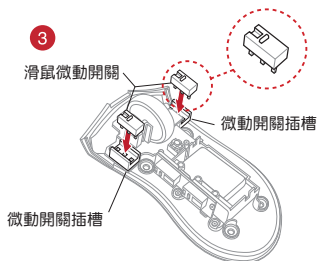

4

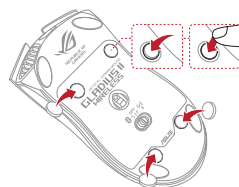

**重要！**

- 安裝微動開關時，請確保微動開關上的按鈕面朝微動開關插槽的前端方向。
- 確定微動開關已牢牢固定在微動開關插槽上。

**注意：**請確認橡膠塞已完全塞入。

## 系统需求

- Windows® 10 / Windows® 7 操作系统
- 至少 100MB 可用硬盘空间（用来安装选配软件）
- USB 接口
- 互联网连接（用来下载选配软件）

## 开始使用

为 ROG Gladius II 无线电竞鼠标充电：

使用随附的 USB 连接线将 ROG Gladius II 无线电竞鼠标连接至电脑的 USB 接口或电源适配器，为鼠标充电。

连接 ROG Gladius II 无线电竞鼠标：

### 使用 USB 连接线

1. 将 USB 线连接至电脑上的 USB 接口。
2. 将 micro USB 线连接至您的电竞鼠标。

---

注意：将 micro USB 线连接至电竞鼠标时，请将带有 ROG logo 贴纸的一面朝上。

---

3. 从华硕官网 <https://www.asus.com.cn> 下载驱动程序，并安装至电脑。

### 通过 RF 2.4G 无线模式连接

1. 将随附的 USB 接收器连接至电脑上的 USB 接口。
2. 将鼠标连接模式切换至 RF 2.4G 无线模式。

### 通过蓝牙为您的电竞鼠标配对

1. 将连接模式开关切换至“蓝牙连接模式”。
2. 在电脑设置以进行配对。点击【开始】>【控制面板】>【设备和打印机】，然后点击【添加设备】并选择“ROG GLADIUS II WIRELESS”开始配对。

---

注意：Windows® 7 与 Windows® 10 系统的电脑设置步骤皆相同。

---

3. 您的电竞鼠标将会自动开始配对。配对的同时，鼠标上的 LED 指示灯将显示为蓝色闪烁，约持续 60 秒。
4. 电竞鼠标配对成功后，鼠标上的 LED 指示灯将显示为蓝色，约持续 3 秒，随后恢复为其初始灯效。

---

**重要！**若您在配对成功后遇到连接问题，请将设备从设备列表中删除，再次重复步骤 1-4 重新连接。

---

---

注意：若您想将鼠标与其他设备配对，请先持续按住左键、右键与 DPI 键 3 秒，直至电竞鼠标上 LED 指示灯将显示为蓝色闪烁。蓝牙配对将被重置，此时您即可将鼠标与其他设备进行配对。

---

## 使用 ROG Armoury 软件定制您的鼠标

关于按键编辑、性能设置、灯效、表面校准等更多功能，请访问华硕官网 <https://www.asus.com.cn> 下载并安装 ROG Armoury 驱动程序。



**重要！**更新固件遇到问题时，请先拔下 micro USB 连接线，接着同时长按住鼠标上的左键、右键、以及滚轮，然后重新连接 micro USB 连接线再次尝试更新。

**注意：**ROG Armoury 不支持通过蓝牙连接定制鼠标。使用 ROG Armoury 时，请确认您的电竞鼠标已通过 USB 连接线连接或切换至 RF 2.4G 无线模式。

## 更新您的电竞鼠标与接收器

更新电竞鼠标与接收器的固件：

1. 将 USB 连接线与 USB 接收器连接至电脑的 USB 接口。
2. 开启 ROG Armoury，更新电竞鼠标固件。更多关于电竞鼠标固件更新的信息，请参考 ROG Armoury 手册。

## 更换鼠标微动开关

**注意：**请从华硕官网 <https://www.asus.com.cn> 获取兼容的微动开关列表。

若有更换微动开关需求，请按照以下步骤操作：

1

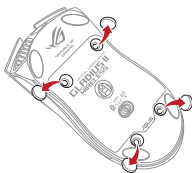

2

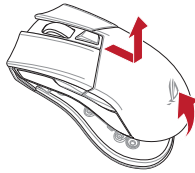

3

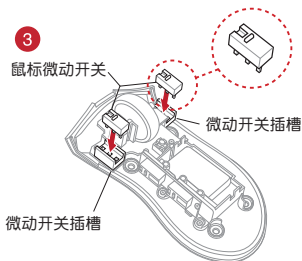

4

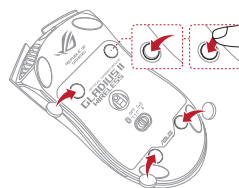

**重要！**

- 安装微动开关时，请确保微动开关上的按钮面朝微动开关插槽的前端方向。
- 确定微动开关已牢牢固定在微动开关插槽上。

**注意：**请确认橡胶塞已完全塞入。

## Requerimentos de sistema

- Windows® 10 / Windows® 7
- 100 MB de espaço livre no disco rígido (para instalação do software opcional)
- Porta USB
- Conexão com a Internet (para baixar o software opcional)

## Iniciando

### Para carregar o seu Mouse de Jogo ROG Gladius II Sem Fio:

Conecte o seu Mouse de Jogo ROG Gladius II Sem Fio a uma porta USB do seu computador, ou um adaptador usando o o cabo USB incluído para carregar o seu mouse de jogo.

### Para conectar o seu Mouse de Jogo ROG Gladius II Sem Fio:

#### Usando um cabo USB

1. Conecte o cabo USB à porta USB do seu computador.
2. Conecte o cabo micro USB ao Mouse para Jogo.

---

**NOTA:** Certifique-se o logotipo ROG no cabo micro USB está virado para cima quando o ligar ao mouse de Jogo.

---

3. Baixe o driver de <http://www.asus.com> e, em seguida, instale-o em seu computador.

#### Usando o modo sem fio RF 2.4G

1. Conecte o dongle USB integrado à porta USB do computador.
2. Defina a chave de conexão para o modo Sem Fio RF 2.4G.

#### Emparelhando seu mouse de jogo via Bluetooth

1. Defina a chave de conexão para o modo de conexão Bluetooth.
2. Configure o seu PC para começar o emparelhamento. Clique em **Iniciar > Painel de Controle > Dispositivos e Impressoras**, clique em **Adicionar um dispositivo** e selecione **ROG GLADIUS II WIRELESS** para iniciar o emparelhamento.

---

**NOTA:** As etapas para configurar o seu PC são as mesmas para o Windows® 7 e o Windows® 10.

---

3. Seu mouse para jogos iniciará automaticamente o emparelhamento. Os LEDs do seu mouse para jogos piscarão em azul por 60 segundo durante o emparelhamento.
4. Uma vez que o mouse tenha sido emparelhado com sucesso, os LEDs do mouse de jogo ficarão acesos em azul por 3 segundos e depois reverterão para o seu efeito de iluminação de LED original.

---

**IMPORTANT!** Se você encontrar problemas para reconectar o mouse depois que ele já tiver sido emparelhado, remova o dispositivo da lista de dispositivos e siga as etapas 1 a 4 para reconectá-lo.

---

---

**NOTA:** Para emparelhar o seu mouse de jogo para um dispositivo diferente, pressione e mantenha pressionado o **botão Esquerda**, o **botão Direito** e o **botão DPI** durante 3 segundos, os LED do mouse de jogo irão piscar a azul. Isso redefinirá o pareamento Bluetooth e permitirá que você emparelhe seu mouse para um dispositivo diferente.

---

## Personalizando com ROG Armoury

Para mais botões programáveis, configurações de desempenho, efeitos de iluminação e calibração de superfície, baixe e instale o ROG Armoury de [www.asus.com](http://www.asus.com).

**IMPORTANTE!** Quando você encontrar um problema ao atualizar o firmware, desconecte o cabo micro USB, em seguida, pressione e segure o botão esquerdo, direito do mouse e role e reconecte o cabo micro USB para reiniciar a atualização.

**NOTA:** O ROG Armoury não suporta o modo Bluetooth ao personalizar seu mouse para jogos. Certifique-se de que seu mouse de jogo esteja conectado via cabo USB ou configure para o modo Sem Fio RF 2.4G ao usar o ROG Armoury.

## Atualização do seu mouse e emulador para jogos

### Para atualizar o firmware do seu mouse e/ou emulador:

1. Conecte o cabo USB e/ou emulador à porta USB do computador.
2. Inicie o ROG Armoury e depois atualize o firmware do seu mouse para jogos. Por favor, consulte o manual da ROG Armoury para mais detalhes sobre atualização de firmware.

## Substituindo os interruptores

**NOTA:** Consulte [www.asus.com](http://www.asus.com) para a lista de opções compatíveis.

Se você quiser substituir os botões, siga os passos abaixo:

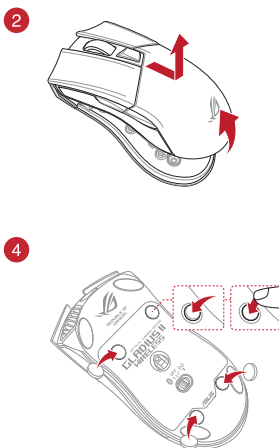
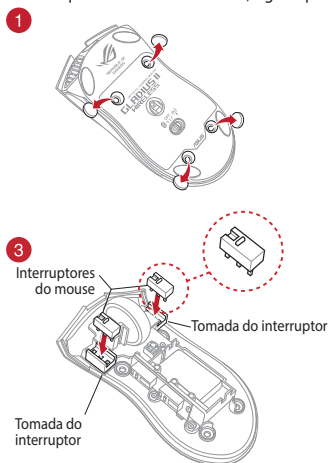

### IMPORTANTE!

- Certifique-se de instalar o interruptor com seu botão para frente do mouse para a tomada do interruptor.
- Certifique-se de que os interruptores estão posicionados corretamente nas tomadas.

**NOTA:** Assegure que as tampas de borracha estão totalmente empurradas.

## Systemové požadavky

- Windows® 10 / Windows® 7
- 100 MB místa na pevném disku (pro instalaci volitelného softwaru)
- Port USB
- Připojení k internetu (pro stažení volitelného softwaru)

## Začínáme

### Postup nabíjení bezdrátové herní myši ROG Gladius II:

Připojte bezdrátovou herní myš ROG Gladius II k portu USB počítače nebo k adaptéru pomocí dodaného kabelu USB, chcete-li herní myš nabít.

### Pokyny pro připojení bezdrátové herní myši ROG Gladius II:

#### Pomocí kabelu USB

1. Připojte kabel USB k portu USB počítače.
2. Připojte kabel micro USB k herní myši.

---

**POZNÁMKA:** Při připojování kabelu micro USB k herní myši musí logo ROG na kabelu micro USB směřovat nahoru.

---

3. Stáhněte ovladač z webu <http://www.asus.com> a potom jej nainstalujte do počítače.

#### Pomocí bezdrátového radiofrekvenčního režimu 2,4 G

1. Připojte dodaný kabel USB adaptér k portu USB počítače.
2. Nastavte přepínač připojení na bezdrátový radiofrekvenční režim 2,4 G.

#### Párování herní myši přes Bluetooth

1. Nastavte přepínač připojení do režimu připojení Bluetooth.
2. Spustěte párování nastavením počítače. Klikněte na možnost **Start > Ovládací panely > Zařízení a tiskárny**, poté klikněte na **Přidat zařízení** a vyberte **ROG GLADIUS II WIRELESS**.

---

**POZNÁMKA:** Postup nastavení počítače je stejný pro Windows® 7 a Windows® 10.

---

3. Herní myš se začne párovat automaticky. LED kontrolky na herní myši budou blikat modře po dobu 60 sekund při párování.
4. Po úspěšném spárování herní myši se LED kontrolky na herní myši rozsvítí modře po dobu 3 sekund, poté budou LED kontrolky svítit jako předtím.

---

**DŮLEŽITÉ!** Pokud zaznamenáte problémy s opětovným připojením myši, která byla již spárována, odeberte zařízení ze seznamu a poté jej znovu připojte podle fází postupu 1 až 4.

---

---

**POZNÁMKA:** Chcete-li spárovat herní myš s jiným zařízením, stiskněte a podržte **levé tlačítko**, **pravé tlačítko** a **tlačítko DPI** 3 sekundy. Indikátory LED na herní myši bliknou modře. Tím se resetuje spárování Bluetooth a nyní lze spárovat herní myš s jiným zařízením.

---

## Prizpůsobení se softwarem ROG Armoury

Chcete-li získat další programovatelná tlačítka, provádět nastavení výkonu, používat světelné efekty a kalibrovat povrch, stáhněte si a nainstalujte software ROG Armoury z webu [www.asus.com](http://www.asus.com).

**DŮLEŽITÉ!** Pokud se při aktualizování firmwaru setkáte s problémem, odpojte kabel micro USB, potom stiskněte a podržte levé tlačítko, pravé tlačítko a rolovací kolečko na myši a znovu připojte kabel micro USB. Aktualizace se restartuje.

**POZNÁMKA:** Software ROG Armoury nepodporuje režim Bluetooth při přizpůsobování herní myši. Při používání softwaru ROG Armoury zajistěte, aby byla herní myš připojena pomocí kabelu USB nebo ji nastavte na bezdrátový radiofrekvenční režim 2,4 G.

## Aktualizace herní myši a hardwarového klíče

### Postup aktualizace firmwaru herní myši a/nebo hardwarového klíče:

1. Zapojte kabel USB a/nebo hardwarový klíč USB do portu USB počítače.
2. Spustíte ROG Armoury, poté aktualizujete firmware herní myši. Podrobné informace o aktualizaci firmwaru najdete v příručce ROG Armoury.

### Vyměňte spínače

**POZNÁMKA:** Seznam kompatibilních spínačů najdete na webu [www.asus.com](http://www.asus.com).

Při výměně spínačů postupujte podle následujících kroků:

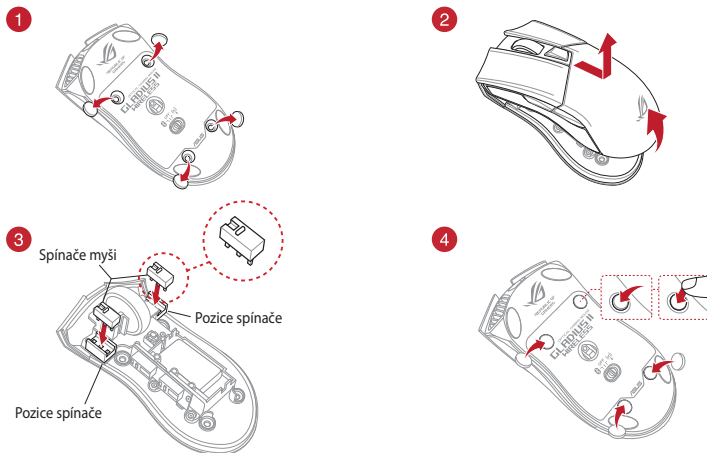

#### DŮLEŽITÉ!

- Spínač je třeba do pozice nainstalovat tak, aby jeho tlačítko směřovalo k přední straně myši.
- Spínače musí být řádně usazené v pozicích.

**POZNÁMKA:** Zkontrolujte, zda jsou gumové kryty zcela zatlačeny.

## Systemvereisten

- Windows® 10 / Windows® 7 • 100 MB harde schijfruimte (voor optionele software-installatie)
- USB-poort • Internetverbinding (voor het downloaden van optionele software)

## Aan de slag

### Uw ROG Gladius II draadloze gamingmuis instellen:

Sluit uw ROG Gladius II draadloze gamingmuis aan op een USB-poort op uw computer of een adapter met de meegeleverde USB-kabel voor het opladen van uw gamingmuis.

### Uw ROG Gladius II draadloze gamingmuis aansluiten:

#### Met een USB-kabel

1. Sluit de USB-kabel aan op de USB-poort van de computer.
2. Sluit de micro USB-kabel aan op uw gamemuis.

---

**OPMERKING:** Zorg dat het ROG-logo op de micro USB-kabel omhoog is gericht wanneer u het aansluit op de gamemuis.

---

3. Download het stuurprogramma op <http://www.asus.com> en installeer het vervolgens op uw computer.

#### Met de RF 2.4G draadloze modus

1. Sluit de meegeleverde USB-dongle aan op de USB-poort van uw computer.
2. Stel de verbindingsschakelaar in op de RF 2.4G draadloze modus

#### Uw gamingmuis koppelen via Bluetooth

1. Stel de aan/uit schakelaar in op de Bluetooth.
2. Stel uw pc in om het koppelen te starten. Klik op **Start > Configuratiescherm > Apparaten en printers**, en klik dan op **Een apparaat toevoegen** en selecteer **ROG GLADIUS II WIRELESS** om het koppelen te starten.

---

**OPMERKING:** De stappen voor het instellen van uw pc zijn dezelfde als voor Windows® 7 en Windows® 10.

---

3. Uw gamingmuis start het koppelen automatisch. De LED's op uw gamingmuis zullen 60 seconde blauw knipperen tijdens het koppelen.
4. Zodra uw gamingmuis is gekoppeld, lichten de LED's op uw gamingmuis blauw op gedurende 3 seconden en keren ze vervolgens terug naar het originele LED-verlichtingseffect.

---

**BELANGRIJK!** Als u problemen ondervindt bij het opnieuw verbinden van uw muis nadat deze al werd gekoppeld, verwijderd u het apparaat uit de apparaatlijst en volgt u de stappen 1 - 4 om opnieuw te verbinden.

---

---

**OPMERKING:** Om uw gamingmuis te koppelen met een ander apparaat, houdt u de **linkerknop**, **rechterknop** en **DPI-knop** 3 seconden ingedrukt, zullen de LED's op uw gamingmuis blauw knipperen. Hiermee kunt u de Bluetooth-koppeling resetten en kunt u uw gamingmuis koppelen met een ander apparaat

---

## Aanpassen met ROG Armoury

Voor meer programmeerbare knoppen, prestatie-instellingen, verlichtingseffecten en oppervlaktekalibratie, kunt u de ROG Armoury downloaden en installeren via [www.asus.com](http://www.asus.com).

---

**BELANGRIJK!** Als u een probleem ondervindt bij het bijwerken van de firmware, koppelt u de micro-USB-kabel los, houdt u de linker-, rechter- en scrollknop van de muis ingedrukt en sluit u de micro-USB-kabel opnieuw aan om de update opnieuw te starten.

---

**OPMERKING:** ROG Armoury ondersteunt de Bluetooth-modus niet wanneer u uw gamingmuis aanpast. Controleer of uw gamingmuis is aangesloten via USB-kabel of stel die in op de RF 2.4G draadloze modus wanneer u de ROG Armoury gebruikt.

---

## Uw gamingmuis en dongle bijwerken

### De firmware van uw gamingmuis en/of dongle bijwerken:

1. Sluit de USB-kabel en/of USB-dongle aan op de USB-poort(en) van uw computer.
2. Start ROG Armoury en werk dan de firmware van uw gamingmuis bij. Raadpleeg de ROG Armoury-handleiding voor meer details over het bijwerken van de firmware.

## Vervang de schakelaars

---

**OPMERKING:** raadpleeg [www.asus.com](http://www.asus.com) voor een lijst van compatibele switches.

---

Volg de onderstaande stappen als u de switches wilt vervangen:

1

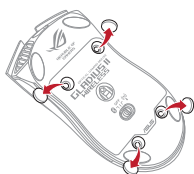

2

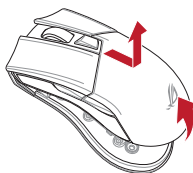

3

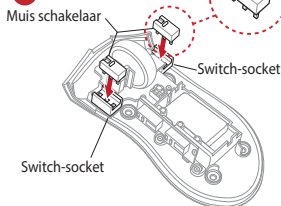

4

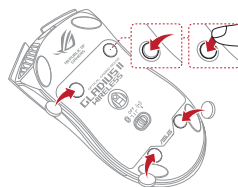

---

**BELANGRIJK!**

- Zorg dat u de switch installeert met de knop naar de voorkant van de muis naar de switch-socket gericht.
  - Controleer of de switches goed in de switch-sockets zitten.
- 

**OPMERKING:** Zorg dat de rubberen afdekkingen volledig naar binnen zijn geduwd.

---

## Configuration requise

- Windows® 10 / Windows® 7
- Espace disque dur de 100 Mo (pour l'installation de logiciels optionnels)
- Port USB
- Connexion internet (pour le téléchargement de logiciels optionnels)

## Mise en route

### Pour charger votre souris gaming sans fil ROG Gladius II :

Connectez votre souris gaming sans fil ROG Gladius II à l'un des ports USB de votre ordinateur ou à un adaptateur à l'aide du câble USB fourni pour recharger votre souris gaming.

### Pour connecter votre souris gaming sans fil ROG Gladius II :

#### Utiliser un câble USB

1. Connectez le câble USB à l'un des ports USB de votre ordinateur.
2. Connectez le câble micro USB à votre souris gaming.

---

**REMARQUE :** Assurez-vous que le logo ROG de l'extrémité micro USB du câble est orienté vers le haut lors de la connexion du câble à la souris gaming.

---

3. Téléchargez et installez le pilote de la souris sur votre ordinateur à partir du site <http://www.asus.com>.

#### Utiliser le mode sans fil RF 2.4G

1. Insérez le dongle USB fourni sur l'un des ports USB de votre ordinateur.
2. Réglez l'interrupteur de connexion sur le mode sans fil RF 2.4G.

#### Associer votre souris gaming via le Bluetooth

1. Réglez l'interrupteur de connexion sur le mode de connexion Bluetooth.
2. Configurez votre ordinateur pour débiter l'association. Cliquez sur **Démarrer > Panneau de configuration > Périphériques et imprimantes**, puis cliquez sur **Ajouter un périphérique** et sélectionnez **ROG GLADIUS II WIRELESS** pour débiter l'association.

---

**REMARQUE :** Les étapes de configuration de votre ordinateur sont les mêmes pour Windows 7 et Windows 10.

---

3. Votre souris gaming débitera automatiquement l'association. Les voyants lumineux de votre souris gaming clignoteront en bleu pendant 60 secondes lors de l'association.
4. Une fois votre souris gaming associée avec succès, les voyants lumineux de votre souris gaming s'allument en bleu pendant 3 secondes, puis reviennent à leur effet lumineux d'origine.

---

**IMPORTANT !** Si vous rencontrez des problèmes lors de la reconnexion de votre souris après l'avoir associée, retirez le périphérique de la liste des périphériques, puis suivez les étapes 1 à 4 pour le reconnecter.

---

**REMARQUE :** Pour associer votre souris gaming à un autre périphérique, appuyez et maintenez enfoncés le **Bouton gauche**, le **Bouton droit** et le **Bouton DPI** pendant 3 secondes, les voyants lumineux de votre souris gaming clignoteront alors en bleu. Cela réinitialisera l'association Bluetooth et vous permettra d'associer votre souris gaming à un autre périphérique.

---



## Application ROG Armoury

Pour profiter de boutons programmables, de paramètres de performance, d'effets lumineux et de calibrages de surface supplémentaires, téléchargez et installez le logiciel ROG Armoury à partir du site officiel d'ASUS : [www.asus.com](http://www.asus.com).

**IMPORTANT !** Si vous rencontrez un problème lors de la mise à jour du firmware, débranchez le câble micro USB, puis maintenez enfoncés le bouton gauche, le bouton droit et la molette de votre souris et rebranchez le câble micro USB pour recommencer la mise à jour.

**REMARQUE :** ROG Armoury ne prend pas en charge le mode Bluetooth lors de la personnalisation de votre souris gaming. Assurez-vous que votre souris gaming est connectée via un câble USB ou définie sur le mode sans fil RF 2.4G lors de l'utilisation de ROG Armoury.

## Mettre à jour votre souris gaming et le dongle

**Pour mettre à jour le firmware de votre souris gaming et/ou dongle :**

1. Connectez le câble USB et/ou le dongle à un port USB de votre ordinateur.
2. Lancez ROG Armoury, puis mettez à jour le firmware de votre souris gaming. Veuillez consulter le manuel de ROG Armoury pour plus de détails sur la mise à jour du firmware.

## Remplacer les interrupteurs

**REMARQUE :** Rendez-vous sur le site [www.asus.com](http://www.asus.com) pour consulter la liste des interrupteurs compatibles.

Si vous souhaitez remplacer les interrupteurs de votre souris :

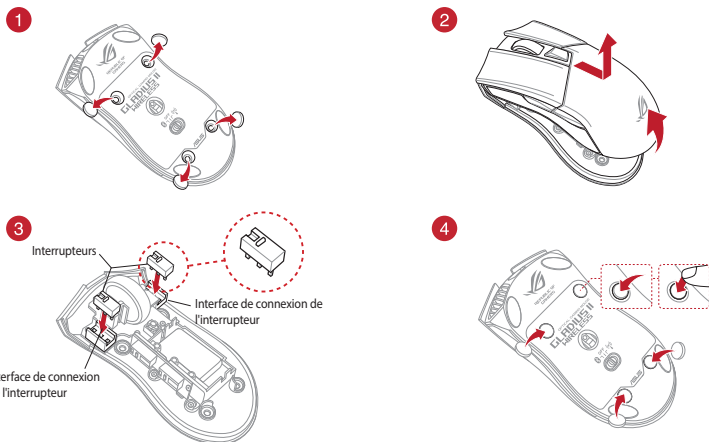

### IMPORTANT !

- Assurez-vous d'installer l'interrupteur avec le bouton orienté vers l'avant de la souris.
- Assurez-vous que les interrupteurs sont correctement enclenchés sur leur interface de connexion.

**REMARQUE :** Assurez-vous que les caches en caoutchouc sont bien enfoncés.

## Järjestelmävaatimukset

- Windows® 10 / Windows® 7
- 100 Mt kiintolevytilaa (valinnaisen ohjelmiston asentamista varten)
- USB-portti
- Internet-yhteys (valinnaisen ohjelmiston lataamista varten)

## Näin pääset alkuun

### ROG Gladius II Wireless -pelihiiren lataaminen:

Liitä ROG Gladius II Wireless -pelihiiri tietokoneen USB-porttiin tai sovittimeen käyttämällä toimitukseen kuuluva USB-kaapelia ladataksesi pelihiiren.

### ROG Gladius II Wireless -pelihiiren liittäminen:

#### USB-kaapelin käyttö

1. Liitä USB-kaapeli tietokoneen USB-porttiin.
2. Liitä micro-USB-kaapeli pelihiireen.

---

**HUOMAUTUS:** Varmista, että micro-USB-kaapelin ROG-logo on ylöspäin, kun liität sen pelihiireen.

---

3. Lataa ajuri osoitteesta <http://www.asus.com> ja asenna se tietokoneeseen.

#### RF 2.4G Wireless -tilan käyttö

1. Liitä toimitukseen kuuluva USB-käyttöavain tietokoneen USB-porttiin.
2. Aseta liitäntäkytkin RF 2.4G-tilaan.

#### Pelihiiren pariuttaminen Bluetoothilla

1. Aseta yhteyskytkin Bluetooth-yhteystilaan.
2. Aseta PC aloittamaan pariutus. Napsauta **Käynnistä > Ohjauspaneeli > Laitteet ja tulostimet** ja napsauta sitten **Lisää laite** ja valitse **ROG GLADIUS II WIRELESS** aloittaaksesi pariutuksen.

---

**HUOMAUTUS:** PC:n asettamisen vaiheet ovat samat sekä Windows® 7:lle että Windows® 10:lle.

---

3. Pelihiiri aloittaa pariutuksen automaattisesti. Pelihiiren LED-valot vilkkuvat sinisenä 60 s pariutettaessa.
4. Kun pelihiiren pariutus on onnistunut, pelihiiren LED-valot palavat sinisenä 3 sekuntia ja palaavat sitten normaaleihin LED-valaistustehosteihinsa.

---

**TÄRKEÄÄ!** Mikäli jo pariutetun hiiren uudelleen yhdistämisessä ilmenee ongelmia, poista laite laiteluettelosta ja yhdistä se uudelleen vaiheiden 1–4 mukaisesti.

---

---

**HUOMAUTUS:** Pariuttaaksesi pelihiiren toisen laitteen kanssa, pidä **Vasen-painiketta**, **Oikea-painiketta** ja **DPI-painiketta** painettuna 3 sekuntia, pelihiiren LED-valot alkavat vilkkua sinisinä. Tämä nollaa Bluetooth-pariutuksen mahdollistaa pelihiiren pariuttamisen eri laitteen kanssa.

---

## Mukauttaminen ROG-arsenaalilla

Saadaksesi lisää ohjelmitavia painikkeita, suorituskykyasetuksia, valaistustehosteita ja pintakalibrointeja, lataa ja asenna ROG-arsenaali osoitteesta [www.asus.com](http://www.asus.com).

**TÄRKEÄÄ!** Kun kohtaat ongelman päivittäessäsi laiteohjelmistoa, irrota micro-USB-kaapeli, pidä sitten hiiren vasenta, oikeaa ja vierityspainiketta painettuna ja liitä sitten micro-USB-kaapeli takaisin käynnistääksesi päivityksen uudelleen.

**HUOMAUTUS:** ROG-arsenaali ei tue Bluetooth-tilaa, kun pelihiirtä mukautetaan. Varmista, että pelihiiri on liitetty USB-kaapelilla tai aseta se RF 2.4G Wireless -tilaan, kun käytät ROG-arsenaalia.

## Pelihiiren ja käyttöavaimen päivittäminen

### Päivittääksesi pelihiiren laiteohjelmiston ja/tai käyttöavaimen:

1. Liitä USB-kaapeli ja/tai USB-käyttöavaimen tietokoneen USB-porttiin/-portteihin.
2. Käynnistä ROG Armoury ja päivitä sitten pelihiiren laiteohjelmisto. Katso ROG Armouryn käyttöoppaasta lisätietoja laiteohjelmiston päivittämisestä.

## Vaihda kytkimet

**HUOMAUTUS:** Katso osoitteesta [www.asus.com](http://www.asus.com) luettelo yhteensopivista kytkimistä.

Jos haluat vaihtaa kytkimiä, toimi seuraavasti:

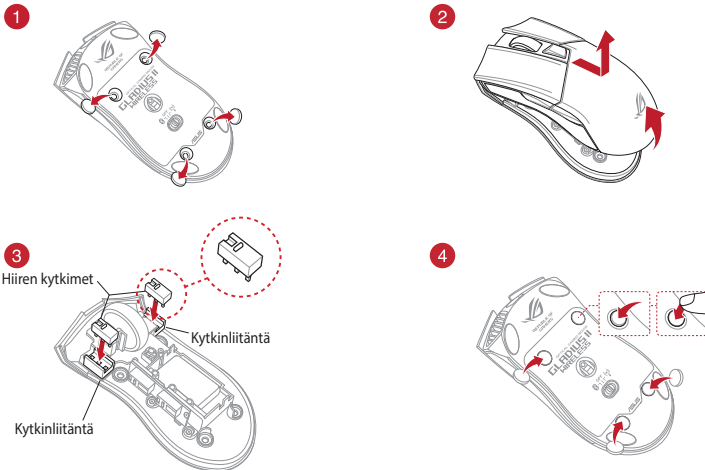

### TÄRKEÄÄ!

- Varmista, että asennat kytkimen niin, että sen painike on hiiren etuosaa päin kohti kytinkinliitäntää.
- Varmista, että kytkimet ovat kunnolla kiinni kytinkinliitännöissä.

**HUOMAUTUS:** Varmista, että kumisuojukset on työnnetty sisään kokonaan.

## Systemvoraussetzungen

- Windows® 10 / Windows® 7 • 100 MB freier Festplattenspeicher (für optionale Software-Installation)
- USB Anschluss • Internetverbindung (für optionale Software-Downloads)

## Erste Schritte

### So laden Sie Ihre ROG Gladius II Wireless Gaming Maus auf:

Verbinden Sie Ihre ROG Gladius II Wireless Gaming Maus mit einem USB-Anschluss an Ihrem Computer oder über das mitgelieferte USB-Kabel mit einem Netzteil, um Ihre Gaming-Maus aufzuladen.

### So verbinden Sie Ihre ROG Gladius II Wireless Gaming Maus:

#### Verwendung eines USB-Kabels

1. Verbinden Sie das USB-Kabel mit dem USB-Anschluss Ihres Computers.
2. Verbinden Sie das Micro-USB-Kabel mit Ihrer Gaming Maus.

---

**HINWEIS:** Achten Sie darauf, dass das ROG Logo auf dem Micro-USB-Kabel nach oben zeigt, wenn Sie es mit der Gaming Maus verbinden.

---

3. Laden Sie den Treiber unter <http://www.asus.com> herunter, installieren Sie ihn dann auf Ihrem Computer.

#### Verwendung des RF 2,4G WLAN-Modus

1. Verbinden Sie den mitgelieferten USB-Dongle mit dem USB-Anschluss Ihres Computers.
2. Legen Sie den Schalter für die Verbindung auf RF 2,4G WLAN-Modus fest.

### Koppeln Ihrer Gaming Maus über Bluetooth

1. Legen Sie den Schalter für den Verbindungsmodus auf Bluetooth fest.
2. Richten Sie Ihren PC ein, um den Kopplungsvorgang zu starten. Klicken Sie auf **Start > Control Panel (Systemsteuerung) > Devices and Printers (Geräte und Drucker)**, klicken Sie dann auf **Add a Device (Gerät hinzufügen)** und wählen Sie **ROG GLADIUS II WIRELESS**, um den Kopplungsvorgang zu starten.

---

**HINWEIS:** Die Schritte zum Einrichten Ihres PCs sind für Windows 7 und Windows 10 identisch.

---

3. Ihre Gaming Maus startet automatisch die Kopplung. Die LEDs an Ihrer Gaming Maus blinken während der Kopplung für 60 Sekunden blau.
4. Sobald Ihre Gaming Maus erfolgreich gekoppelt wurde, leuchten die LEDs drei Sekunden lang blau, um dann zu ihrem ursprünglichen LED-Lichteffekt zurückzukehren.

---

**WICHTIG!** Falls Probleme beim erneuten Verbinden Ihrer Maus auftreten, nachdem diese bereits gekoppelt wurde, entfernen Sie das Gerät aus der Geräteliste und führen Sie dann nochmals die Schritte 1 bis 4 zum Verbinden aus.

---

---

**HINWEIS:** Um Ihre Gaming-Maus mit einem anderen Gerät zu koppeln, halten Sie die **Linke Taste, Rechte Taste** und **DPI-Taste** 3 Sekunden lang gedrückt. Die LEDs an Ihrer Gaming-Maus blinken dann blau. Dadurch wird die Bluetooth-Kopplung zurückgesetzt und Sie können Ihre Gaming-Maus mit einem anderen Gerät koppeln.

---

## Weitere Anpassungen mit ROG Armoury

Für weitere programmierbare Tasten, Leistungseinstellungen, Lichteffekte und Oberflächenkalibrierung laden Sie ROG Armoury unter [www.asus.com](http://www.asus.com) herunter und installieren es.

**WICHTIG!** Wenn Sie beim Aktualisieren der Firmware auf ein Problem stoßen, trennen Sie das Micro-USB-Kabel und halten Sie dann die linke, rechte und Scroll-Taste an Ihrer Maus gedrückt. Schließen Sie das Micro-USB-Kabel wieder an und beginnen die Aktualisierung erneut.

**HINWEIS:** ROG Armoury unterstützt während der individuellen Anpassung Ihrer Gaming-Maus nicht den Bluetooth-Modus. Stellen Sie sicher, dass Ihre Gaming-Maus über ein USB-Kabel angeschlossen oder auf den RF 2,4G WLAN-Modus eingestellt ist, wenn Sie ROG Armoury verwenden.

## Aktualisieren Ihrer Gaming Maus und des Dongles

### So aktualisieren Sie die Firmware Ihrer Gaming Maus und/oder des Dongles:

1. Verbinden Sie das USB-Kabel und/oder den USB-Dongle mit dem USB-Anschluss/den USB-Anschlüssen Ihres Computers.
2. Starten Sie ROG Armoury und aktualisieren Sie dann die Firmware Ihrer Gaming Maus. Entnehmen Sie bitte dem ROG Armoury-Handbuch weitere Einzelheiten über die Aktualisierung der Firmware.

## Austauschen der Schalter

**HINWEIS:** Finden Sie eine Liste der kompatiblen Schalter unter [www.asus.com](http://www.asus.com).

Wenn Sie die Schalter austauschen möchten, führen Sie folgende Schritte aus:

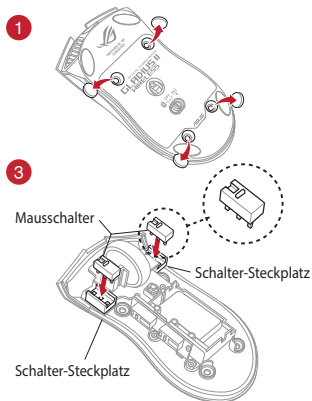

### WICHTIG!

- Achten Sie darauf, den Schalter mit der Schaltfläche nach vorn in den Steckplatz zu installieren.
- Stellen Sie sicher, dass die Schalter fest in den Steckplätzen sitzen.

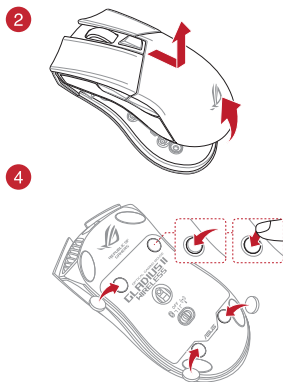

**HINWEIS:** Stellen Sie sicher, dass die Gummibüchsen vollständig eingesteckt sind.

# Rendszerkövetelmények

- Windows® 10 / Windows® 7
- 100 MB terület a merevlemezen (az opcionális szoftver telepítéséhez)
- USB-csatlakozó
- Internetkapcsolat (az opcionális szoftver letöltéséhez)

## Első lépések

### A játékokhoz kialakított, vezeték nélküli ROG Gladius II egér feltöltése:

Csatlakoztassa a vezeték nélküli ROG Gladius II egeret a számítógép egyik USB-portjába vagy egy tápegységhez a tartozékként kapott USB-kábel segítségével az egér feltöltéséhez.

### A játékokhoz kialakított, vezeték nélküli ROG Gladius II egér csatlakoztatása:

#### **USB-kábel használata**

1. Csatlakoztassa az USB-kábelt a számítógép USB-csatlakozójához.
2. Csatlakoztassa a micro USB-kábelt a játékokhoz megtervezett egérhez.

---

**MEGJEGYZÉS:** Győződjön meg arról, hogy a micro USB-kábelen lévő ROG embléma felfelé néz, amikor a kábelt a játékokhoz megtervezett egérhez csatlakoztatja.

---

3. Töltse le az illesztőprogramot a <http://www.asus.com> webhelyről, majd telepítse a számítógépére.

#### **Az RF 2,4 GHz-es vezeték nélküli mód használata**

1. Csatlakoztassa a tartozékként kapott USB-hardverkulcsot a számítógép USB-portjába.
2. Állítsa át a csatlakozási kapcsolót az RF 2,4 GHz-es vezeték nélküli üzemmódra.

#### **Az egér párosítása Bluetooth kapcsolaton keresztül**

1. Állítsa át a csatlakozási mód kapcsolóját Bluetooth csatlakozási módra.
2. Állítsa be a számítógépét a párosítás megkezdéséhez. **Kattintson a Start > Vezérlőpult > Eszközök** és nyomtatók menüpontra, majd kattintson az **Eszköz hozzáadása lehetőségére**, és válassza ki a **ROG GLADIUS II WIRELESS** opciót a párosítás elindításához.

---

**MEGJEGYZÉS:** A számítógép beállításának lépései Windows® 7 és Windows® 10 rendszerben megegyeznek.

---

3. Az egér automatikusan megkezdí a párosítást. Az egéren lévő LED-fények 60 másodpercig kék színnel villognak párosítás közben.
4. Miután az egér párosítása sikerült, az egéren lévő LED-fények 3 másodpercig kék színnel világítanak, majd visszatérnek az eredeti világítási effektushoz.

---

**FONTOS!** Ha a párosítást követően problémákat tapasztal az egér újrcsatlakoztatásakor, távolítsa el az eszközt az eszközök listájáról, majd kövesse az 1-4. lépéseket az ismételt csatlakoztatáshoz.

---

---

**MEGJEGYZÉS:** Ha az egeret egy másik eszközzel szeretné párosítani, tartsa megnyomva a **bal gombot**, a **jobb gombot** és a **DPI gombot** 3 másodpercig. Ekkor az egéren lévő LED-ek kék színnel villogni. A Bluetooth-párosítás visszaáll alaphelyzetbe, és az egeret igény szerint másik eszközzel párosíthatja.

---

## Testreszabás a ROG Armoury használatával

Ahhoz, hogy a gombok, a teljesítménnyel kapcsolatos beállítások, a fényeffektusok és a felületkalibrálás programozhatóbb legyen, töltsse le és telepítse a ROG Armoury alkalmazást a [www.asus.com](http://www.asus.com) webhelyről.

**FONTOS!** Ha a firmware frissítése közben problémát tapasztal, húzza ki a micro USB-kábelt, majd tartsa lenyomva a bal, a jobb és a gőrgéto gombot az egéren, és csatlakoztassa újra a micro USB-kábelt a frissítés újraindításához.

**MEGJEGYZÉS:** A ROG Armoury nem támogatja a Bluetooth mód használatát az egér testreszabásakor. Ügyeljen arra, hogy az egér USB-kábelen keresztül csatlakozzon, vagy állítsa be az RF 2,4 GHz-es vezeték nélküli módot a ROG Armoury használatakor.

## Az egér és a hardverkulcs frissítése

**Az egér és/vagy a hardverkulcs frissítéséhez tegye a következőket:**

1. Csatlakoztassa az USB-kábelt és/vagy az USB-hardverkulcsot a számítógép USB-portjaiba.
2. Indítsa el a ROG Armoury alkalmazást, majd frissítse az egér firmware-ét. A firmware frissítésére vonatkozó bővebb tudnivalóért tekintse meg a ROG Armoury útmutatóját.

## Cserélje ki a kapcsolókat

**MEGJEGYZÉS:** A kompatibilis kapcsolók listáját a [www.asus.com](http://www.asus.com) webhelyen tekintheti meg.

A kapcsolók lecseréléséhez kövesse az alábbi lépéseket:

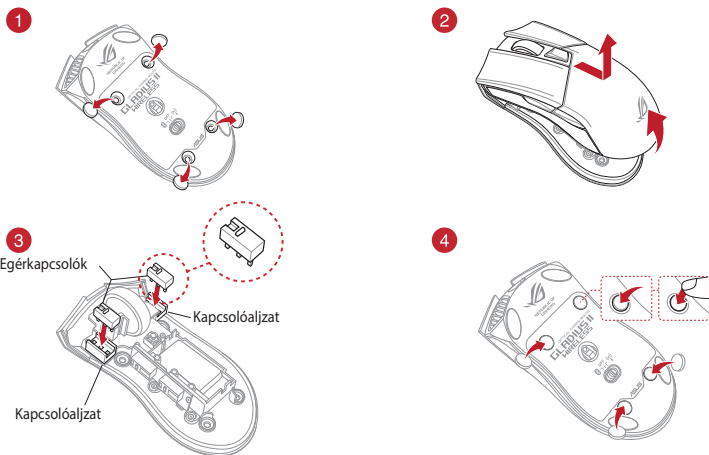

### FONTOS!

- A kapcsolót úgy helyezze be a kapcsolóaljzatba, hogy a gombja az egér elülső része felé nézzen.
- Győződjön meg arról, hogy a kapcsolók megfelelően illeszkednek a kapcsolóaljzatokba.

**MEGJEGYZÉS:** Győződjön meg arról, hogy a gumborítások teljesen be vannak tolvaa.

## Requisiti di sistema

- Windows® 7 / Windows® 10 • 100 MB di spazio libero su hard disk (per installazione software opzionale)
- Porta USB • Connessione ad Internet (per il download di software opzionale)

## Per iniziare

### Per caricare la batteria del mouse gaming senza fili ROG Gladius II:

Collegate il mouse gaming senza fili ROG Gladius II ad una porta USB del computer, o ad un adattatore, usando il cavo USB in dotazione per caricare la batteria.

### Per collegare il mouse gaming senza fili ROG Gladius II:

#### Tramite cavo USB

1. Collegate il cavo USB alla porta USB del vostro computer.
2. Collegate il cavo micro-USB al mouse gaming.

---

**NOTA:** Assicuratevi che il logo ROG sul cavo micro-USB sia rivolto verso l'alto quando lo collegate al mouse gaming.

---

3. Scaricate i driver da <http://www.asus.com> quindi installateli sul vostro computer.

#### Nella modalità senza fili RF 2.4GHz

1. Collegate il dongle USB in dotazione ad una porta USB del vostro computer.
2. Impostate il selettore modalità di connessione sulla modalità senza fili RF 2.4GHz.

#### Accoppiare il mouse gaming via Bluetooth

1. Impostate il selettore modalità di connessione sulla modalità Bluetooth.
2. Configurare il PC per avviare l'associazione. Cliccate su **Start > Pannello di controllo > Dispositivi e stampanti**, quindi cliccate su **Aggiungi un dispositivo** e selezionate **ROG GLADIUS II WIRELESS** per avviare l'associazione.

---

**NOTA:** I passaggi di configurazione del PC sono identici per Windows® 7 e per Windows® 10.

---

3. Il vostro mouse gaming verrà accoppiato al PC automaticamente. I LED sul mouse gaming lampeggeranno di una luce blu per 60 secondi durante l'accoppiamento.
4. Ad accoppiamento avvenuto i LED del mouse gaming si accenderanno di una luce blu fissa per 3 secondi, per poi tornare all'effetto di illuminazione LED originale.

---

**IMPORTANTE!** Se incontrate problemi nel riconnettere il mouse dopo aver eseguito l'accoppiamento rimuovete il mouse dall'elenco dei dispositivi quindi ripetete i passaggi 1 - 4.

---

---

**NOTA:** Per associare il mouse gaming ad un dispositivo differente premete e tenete premuti il **Tasto sinistro**, il **Tasto destro** e **Tasto DPI** per 3 secondi, i LED presenti sul mouse gaming lampeggeranno di colore blu. Questa procedura elimina l'associazione Bluetooth esistente e permette di associare il mouse gaming ad un altro dispositivo.

---



## Personalizzazione tramite ROG Armoury

Per una migliore personalizzazione dei tasti, ulteriori impostazioni di precisione, effetti di illuminazione e tatura della superficie scaricate e installate ROG Armoury dal sito [www.asus.com](http://www.asus.com).

**IMPORTANTE!** Se si verificasse un problema durante l'aggiornamento del firmware scollegate il cavo micro USB, tenete premuti i tasti destro, sinistro e rotellina di scorrimento e ricollegate il cavo micro USB per riavviare l'aggiornamento.

**NOTA:** ROG Armoury non è compatibile con la modalità Bluetooth durante la personalizzazione del mouse. Quando usate ROG Armoury assicuratevi che il mouse sia connesso tramite cavo USB o tramite la modalità senza fili RF 2.4GHz.

## Aggiornamento di mouse gaming e dongle

**Per aggiornare il firmware del mouse gaming e/o del dongle:**

1. Collegate il cavo USB e/o il dongle USB alla/e porta/e USB del vostro computer.
2. Avviate ROG Armoury quindi aggiornate il firmware del mouse gaming. Per ulteriori informazioni sull'aggiornamento del firmware fate riferimento al manuale di ROG Armoury.

## Sostituzione dei tasti

**NOTA:** Fate riferimento a <http://www.asus.com> per l'elenco dei tasti compatibili.

Se volete sostituire i tasti fate riferimento ai seguenti passaggi:

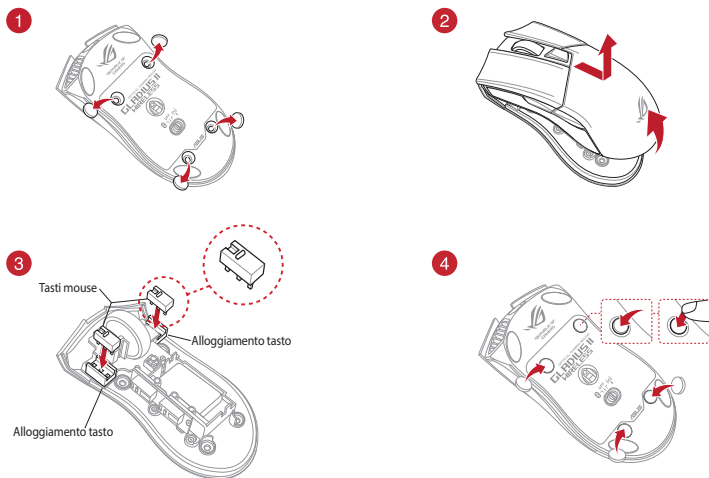

### IMPORTANTE!

- Assicuratevi di installare i tasti con i relativi pulsanti rivolti verso la parte anteriore del mouse.
- Assicuratevi che i tasti siano installati correttamente nei rispettivi alloggiamenti.

**NOTA:** Assicuratevi che le protezioni in gomma siano inserite completamente.

## Systemkrav

- Windows® 10 / Windows® 7 • 100 MB ledig plass på harddisken (for å installere valgfri programvare)
- USB port • Internettoppkobling (for å laste ned valgfri programvare)

## Komme i gang

### Slik lader du ROG Gladius II trådløs spillmus:

Koble ROG Gladius II trådløs spillmus til en USB-port på datamaskinen, eller bruk en adapter og den medfølgende USB-kabelen for å lade spillmusen.

### Slik kobler du til ROG Gladius II trådløs spillmus:

#### Bruke en USB-kabel

1. Koble USB-kabelen til datamaskinens USB port.
2. Mikro-USB kabelen til din spillmus.

---

**MERK:** Kontroller at ROG-logoen på mikro-USB kabelen er vendt opp når du kobler den til din spillmus.

---

3. Last ned driveren fra <http://www.asus.com> og installer den på din datamaskin.

#### Bruke RF 2,4 G trådløs modus

1. Koble den medfølgende USB-donglen til datamaskinens USB-port.
2. Sett tilkoblingsbryteren til RF 2,4 GHz trådløs modus.

#### Pare spillmusen din via Bluetooth

1. Sett tilkoblingsbryteren til Bluetooth-tilkoblingsmodus.
2. Sett opp PC-en din for å begynne paring. Klikk **Start > Kontrollpanel > Enheter og skrivere**, klikk deretter på **Legg til en enhet**, og velg **ROG GLADIUS II WIRELESS** for å begynne å pare.

---

**MERK:**Trinnene for å sette opp PC-en din er de samme for både Windows® 7 og Windows® 10.

---

3. Spillmusen vil automatisk starte paring. LED-lampene på spillmusen blinker blått i 60 sekunder mens paring pågår.
4. Når spillmusen har blitt paret, lyser LED-lampene på spillmusen blått i 3 sekunder, så går de tilbake til den opprinnelige LED-belysningseffekten.

---

**VIKTIG!** Hvis du opplever problemer med å koble til musen igjen etter at den allerede har blitt paret, kan du prøve å fjerne enheten fra listen over enheter og følge trinn 1–4 for å pare på nytt.

---

---

**MERK:** Hvis du vil koble spillmusen til en annen enhet, holder du inne **venstre knapp, høyre knapp og DPI-knappen** i 3 sekunder til LED-lampene på spillmusen blinker blått. Dette vil tilbakestille Bluetooth-paringen slik at du kan koble spillmusen til en annen enhet.

---

## Tilpasse med ROG Armoury

Last ned og installer ROG Armoury fra [www.asus.com](http://www.asus.com) for flere programmerbare knapper, ytelsesinnstillinger, lyseffekter og overflatekalibrering.

**VIKTIG!** Hvis du får et problem under oppdatering av fastvaren, trekker du ut mikro-USB-kabelen og trykker og holder nede venstre, høyre og rulleknapp på musen og kobler til mikro-USB-kabelen igjen for å starte oppdateringen på nytt.

**MERK:** ROG Armoury støtter ikke Bluetooth-modus ved tilpassing av spillmusen. Kontroller at spillmusen er koblet til via USB-kabelen eller satt til RF 2,4 GHz trådløs modus når du bruker ROG Armoury.

## Oppdatere spillmusen og donglen

### Slik oppdaterer du fastvaren til spillmusen og/eller donglen:

1. Koble USB-kabelen og/eller USB-donglen til datamaskinens USB-port(er).
2. Start ROG Armoury, og oppdatér deretter fastvaren til spillmusen. Se bruksanvisningen til ROG Armoury for mer informasjon om oppdatering av fastvare.

## Bytt ut bryterne

**MERK:** Se [www.asus.com](http://www.asus.com) for listen over kompatible brytere.

Om du ønsker å bytte brytere, følger du trinnene nedenfor:

1



2

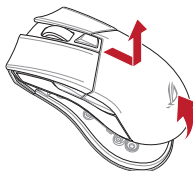

3

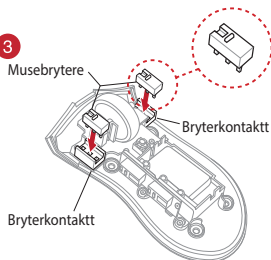

4

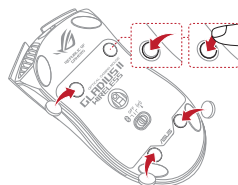

### VIKTIG!

- Sørg for at du monterer bryteren med knappen vendt mot fremsiden av musen, til bryterkontakten.
- Sørg for at bryterne sitter ordentlig på bryterkontaktene.

**MERK:** Sørg for at gummidekslene er dyttet helt inn.

## Wymagania systemowe

- Windows® 10 / Windows® 7
- 100 MB wolnego miejsca na dysku twardym (do instalacji opcjonalnego oprogramowania)
- Port USB
- Połączenie internetowe (do pobrania opcjonalnego oprogramowania)

## Wprowadzenie

### W celu naładowania bezprzewodowej myszy dla graczy ROG Gladius II:

Podłącz bezprzewodową mysz do gier ROG Gladius II do portu USB komputera lub adaptera z użyciem dostarczonego kabla USB w celu naładowania myszy do gier.

### Abby połączyć swoją bezprzewodową mysz do gier ROG Gladius II:

#### **Z użyciem kabla USB**

1. Podłącz kabel USB do portu USB komputera.
2. Podłącz kabel micro USB do myszy do gier.

---

**UWAGA:** Podczas podłączania do myszy do gier upewnij się, że logo ROG na kablu micro USB jest skierowane do góry.

---

3. Pobierz sterownik ze strony <http://www.asus.com>, a następnie zainstaluj w komputerze.

#### **Z użyciem trybu połączenia bezprzewodowego RF 2,4G**

1. Podłącz dostarczony klucz USB do portu USB komputera.
2. Ustaw przełącznik połączenia na tryb połączenia bezprzewodowego RF 2,4G

#### **Parowanie myszy dla graczy przez Bluetooth**

1. Ustaw przełącznik połączenia w pozycji trybu Bluetooth.
2. Skonfiguruj komputer, aby rozpocząć parowanie. Kliknij kolejno pozycje **Start > Control Panel (Panel sterowania) > Devices and Printers (Urządzenia i drukarki)**, a następnie kliknij pozycję **Add a device (Dodaj urządzenie)** i wybierz mysz **ROG GLADIUS II WIRELESS**, aby rozpocząć parowanie.

---

**UWAGA:** Procedura konfiguracji komputera jest taka sama w przypadku systemu Windows® 7, jak i Windows® 10.

---

3. Parowanie myszy dla graczy rozpocznie się automatycznie. Podczas parowania diody LED myszy będą migać na niebiesko przez 60 sekundy.
4. Po pomyślnym sparowaniu diody LED myszy dla graczy będą świecić na niebiesko przez 3 sekundy, po czym przywrócony zostanie oryginalny efekt podświetlenia LED.

---

**WAŻNE!** W razie wystąpienia problemów z ponownym połączeniem już sparowanej myszy należy usunąć urządzenie z listy urządzeń i wykonać czynności 1–4 w celu ponownego połączenia.

---

---

**UWAGA:** Aby wykonać parowanie myszy do gier z innym urządzeniem, naciśnij i przytrzymaj przez 3 sekundy przycisk **W lewo**, przycisk **W prawo** i przycisk **DPI**, po tym czasie zaczną migać niebieskim światłem diody LED na myszy do gier. Spowoduje to wyzerowanie parowania Bluetooth i umożliwi wykonanie parowania myszy do gier z innym urządzeniem.

---

## Dostosowanie oprogramowania ROG Armoury

W celu uzyskania dalszych ustawień dla programowalnych przycisków, ustawień wydajności, efektów świetlnych i kalibracji powierzchni, należy pobrać i zainstalować oprogramowanie ROG Armoury dostępne pod adresem [www.asus.com](http://www.asus.com).

**WAŻNE!** Po wykryciu problemu podczas aktualizacji firmware, odłącz kabel micro USB, a następnie naciśnij i przytrzymaj na myszy przycisk w lewo, w prawo i przycisk przewijania o podłącz ponownie kabel micro USB w celu ponownego uruchomienia aktualizacji.

**UWAGA:** ROG Armoury nie obsługuje trybu Bluetooth podczas dostosowywania myszy do gier. Podczas używania ,ROG Armoury upewnij się, że mysz do gier jest podłączona kablem USB lub ustawiona na tryb połączenia bezprzewodowego RF 2,4G.

## Aktualizowanie myszy dla graczy i klawcza

**W celu zaktualizowania oprogramowania sprzętowego myszy dla graczy i/lub klawcza:**

1. Podłącz kabel USB i/lub klucz USB do portów USB komputera.
2. Uruchom program ROG Armoury, a następnie zaktualizuj oprogramowanie sprzętowe myszy dla graczy. Szczegółowe informacje na temat aktualizowania oprogramowania sprzętowego można znaleźć w podręczniku użytkownika programu ROG Armoury.

## Wymień przełączniki

**UWAGA:** Sprawdź stronę [www.asus.com](http://www.asus.com) w celu uzyskania listy zgodnych przełączników.

Aby wymienić przełączniki, wykonaj wymienione poniżej czynności:

1

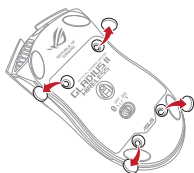

2

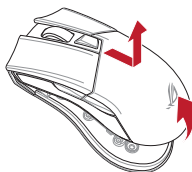

3

Przełączniki myszy

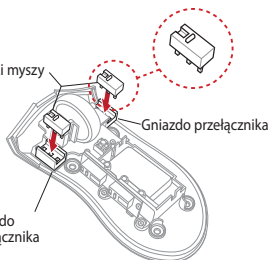

4

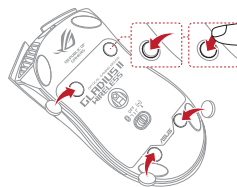

### WAŻNE!

- Przełącznik należy zainstalować do gniazda przełącznika z przyciskiem skierowanym do przodu myszy.
- Upewnij się, że przełączniki są prawidłowo osadzone w gniazdach przełączników.

**UWAGA:** Należy upewnić się, że gumowe osłony zostały całkowicie wciśnięte.

## Cerințe de sistem

- Windows® 10 / Windows® 7
- 100 MB de spațiu liber pe hard disk (pentru instalarea de software opțional)
- Port USB
- Conexiune la internet (pentru descărcarea de software opțional)

## Noțiuni introductive

### Pentru a configura mouse-ul ROG Gladius II Wireless pentru gaming:

Conectați mouse-ul wireless de gaming ROG Gladius II la un port USB de pe computerul dvs. sau la un adaptor, folosind cablul USB din pachet pentru a vă încărca mouse-ul de gaming.

### Pentru a vă conecta mouse-ul wireless de gaming ROG Gladius II:

#### Folosind un cablu USB

1. Conectați cablul USB la portul USB de pe computer.
2. Conectați cablul micro USB la mouse-ul pentru jocuri.

---

**NOTĂ:** Asigurați-vă că sigla ROG de pe cablul micro USB este orientată în sus când conectați mouse-ul pentru jocuri.

---

3. Descărcați driverul de la <http://www.asus.com>, după care instalați-l pe computer.

#### Folosind modul wireless RF 2.4G

1. Conectați dongle-ul USB inclus în pachet la portul USB de pe computer.
2. Setati butonul de conectare la modul wireless RF 2.4G

#### Asocierea mouse-ului de gaming prin Bluetooth

1. Setati comutatorul de conexiune la modul Bluetooth.
2. Configurați PC-ul pentru a începe asocierea. Faceți clic pe **Start > Panou de comandă > Dispozitive și imprimante**, apoi faceți clic pe **Adăugare dispozitiv** și selectați **ROG GLADIUS II WIRELESS** pentru a începe asocierea.

---

**OBSERVAȚIE:** Pașii pentru configurarea PC-ului sunt aceiași atât pentru Windows® 7 cât și pentru Windows® 10.

---

3. Mouse-ul dvs. de gaming va începe în mod automat asocierea. LED-urile de pe mouse-ul de gaming vor ilumina intermitent albastru timp de 60 secunde în timpul asocierii.
4. Odată ce mouse-ul dvs. de gaming a fost asociat cu succes, LED-urile de pe mouse se vor aprinde albastru timp de 3 secunde, iar apoi vor reveni la efectul inițial de iluminare cu LED.

---

**IMPORTANT!** Dacă întâmpinați probleme la reconectarea mouse-ului după ce a fost deja asociat, eliminați dispozitivul din lista de dispozitive, apoi urmați pașii 1 - 4 pentru a-l reconecta.

---

---

**NOTĂ!** Pentru a conecta mouse-ul de gaming la un dispozitiv diferit, apăsați și mențineți apăsat **Butonul stânga, Butonul dreapta și butonul DPI** timp de 3 secunde, iar indicatoarele LED de pe mouse-ul de gaming vor lumina albastru intermitent. Acest lucru va reseta conectarea Bluetooth și vă va permite să conectați mouse-ul de gaming la alt dispozitiv.

---

## Personalizarea cu ROG Armoury

Pentru mai multe informații despre butoanele programabile, setările de performanță, efectele de iluminare și calibrarea suprafeței, descărcați și instalați ROG Armoury accesând [www.asus.com](http://www.asus.com).

**IMPORTANT!** Dacă întâmpinați probleme în timpul actualizării firmware-ului, deconectați cablul micro USB, apoi apăsați și țineți apăsat butonul din stânga, butonul din dreapta și butonul de derulare ale mouse-ului și apoi reconectați cablul micro USB pentru a reporni actualizarea.

**NOTĂ:** ROG Armoury nu este compatibil cu modul Bluetooth atunci când vă personalizați mouse-ul de gaming. Asigurați-vă că mouse-ul de gaming este conectat printr-un cablu USB sau setat pe modul wireless RF 2.4G atunci când folosiți ROG Armoury.

## Actualizarea mouse-ului și a dongle-ului

### Pentru a actualiza firmware-ul mouse-ului și/sau al dongle-ului

1. Conectați cablul USB și/sau dongle-ul USB la portul (porturile) USB ale computerului
2. Lansați ROG Armoury, apoi actualizați firmware-ul mouse-ului. Consultați manualul ROG Armoury pentru mai multe detalii despre actualizarea firmware-ului.

## Înlocuiți comutatoarele

**NOTĂ:** Consultați [www.asus.com](http://www.asus.com) pentru lista de comutatoare compatibile.

Dacă doriți să înlocuiți comutatoarele, urmați pașii de mai jos:

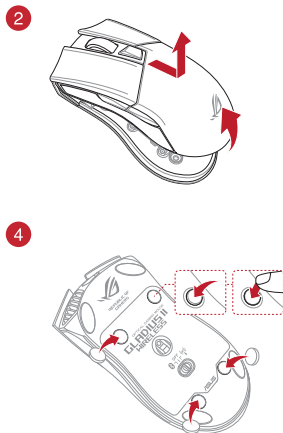
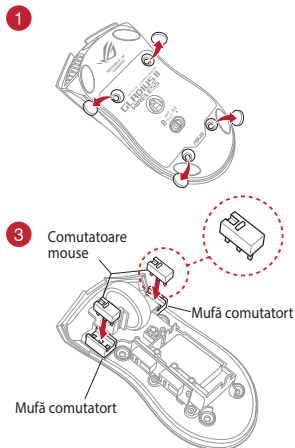

### IMPORTANT!

- Asigurați-vă că instalați comutatorul în mufă cu butonul comutatorului orientat spre partea din față a mouse-ului.
- Comutatoarele trebuie să fie așezate corect pe mufele de conectare ale acestora.

**NOTĂ:** Asigurați-vă că toate capacele de cauciuc sunt împinse până la capăt în interior.

## Системные требования

- Windows 10 / Windows 7
- 100 Мб места на жестком диске (для установки дополнительного программного обеспечения)
- Разъем USB
- Подключение к сети Интернет (для загрузки дополнительного программного обеспечения)

## Начало работы

### Для зарядки мыши:

Для зарядки мыши подключите ее к разъему USB компьютера или к зарядному устройству с помощью поставляемого в комплекте USB-кабеля.

### Подключение мыши:

#### Использование USB-кабеля

1. Подключите USB-кабель к разъему USB компьютера.
2. Подключите кабель micro-USB к мыши.

---

**ПРИМЕЧАНИЕ:** Убедитесь, что при подключении кабеля micro-USB к мыши логотип ROG кабеля обращен вверх.

---

3. Скачайте драйвер с <http://www.asus.com> и установите его на Ваш компьютер.

#### Использование беспроводного режима 2,4 ГГц

1. Подключите поставляемый в комплекте приемник к USB-порту компьютера.
2. Установите переключатель подключения в беспроводной режим 2,4 ГГц.

#### Сопряжение игровой мыши через Bluetooth

1. Установите переключатель подключения в режим подключения Bluetooth.
2. Начните сопряжение на компьютере. Нажмите **Пуск** > **Панель управления** > **Устройства и принтеры**, затем нажмите **Добавить устройство** и выберите **ROG GLADIUS II WIRELESS**.

---

**ПРИМЕЧАНИЕ:** Инструкции по сопряжению одинаковы для Windows 7 и Windows 10.

---

3. Начнется сопряжение мыши. При сопряжении индикаторы на мыши будут мигать синим в течение 60 секунд.
4. После успешного сопряжения индикаторы мыши загорятся синим на 3 секунды, а затем возвратятся к первоначальному цвету.

---

**ВАЖНО!** Если Вы столкнулись с проблемами при повторном сопряжении, удалите устройство из списка устройств, затем выполните инструкции 1 - 4 для повторного сопряжения.

---

---

**ПРИМЕЧАНИЕ:** Для сопряжения мыши с другим устройством нажмите и удерживайте **левую кнопку**, **правую кнопку** и **кнопку DPI** в течение 3 секунд, индикаторы мыши будут мигать синим цветом. Это разорвет текущее сопряжение Bluetooth и позволит Вам выполнить сопряжение мыши с другим устройством.

---



## Настройка с помощью ROG Armoury

Для программируемых кнопок, настройки производительности, световых эффектов и калибровки поверхности скачайте и установите ROG Armoury с [www.asus.com](http://www.asus.com).

**ВАЖНО!** Если Вы столкнулись с проблемой при обновлении прошивки, отсоедините кабель micro-USB, затем нажмите и удерживайте колесико прокрутки, левую и правую кнопки и подключите кабель micro-USB снова для перезапуска обновления.

**ПРИМЕЧАНИЕ:** ROG Armoury не поддерживает режим Bluetooth при настройке мыши. При использовании ROG Armoury убедитесь, что мышь подключена с помощью USB-кабеля или установлена в беспроводной режим 2,4 ГГц.

## Обновление прошивки игровой мыши и приемника

Для обновления прошивку мыши и/или приемника:

1. Подключите USB-кабель и/или USB-приемник к разьему(ам) USB компьютера.
2. Запустите ROG Armoury и обновите прошивку мыши. Дополнительную информацию об обновлении прошивки смотрите в руководстве ROG Armoury.

## Замена переключателей

**ПРИМЕЧАНИЕ:** Список совместимых микровыключателей смотрите на [www.asus.com](http://www.asus.com).

Если нужно заменить микровыключатели выполните следующие действия:

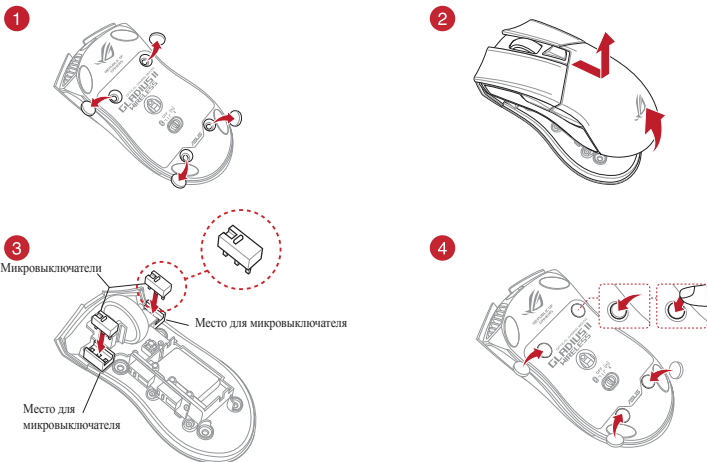

### ВАЖНО!

- Убедитесь, что кнопка на микровыключателе ближе к передней части мыши.
- Убедитесь, что микровыключатели установлены правильно.

**ПРИМЕЧАНИЕ:** Убедитесь, что резиновые заглушки полностью вдавлены.

## Requisitos del sistema

- Windows® 10 / Windows® 7 • 100 MB de espacio en disco duro (para instalación del software opcional)
- Puerto USB • Conexión a Internet (para descargar el software opcional)

## Procedimientos iniciales

### Para configurar el ratón para juegos inalámbrico ROG Gladius II:

Conecte el ratón para juegos inalámbrico ROG Gladius II a un puerto USB del equipo, o a un adaptador mediante el cable USB incluido para cargar dicho ratón.

### Para conectar el ratón para juegos inalámbrico ROG Gladius II:

#### Mediante un cable USB

1. Conecte el cable USB al puerto USB del equipo.
2. Conecte el cable micro-USB al ratón para juegos.

---

**NOTA:** Asegúrese de que el logotipo de ROG que se encuentra en el cable micro-USB está orientado hacia arriba cuando lo conecte al ratón para juegos

---

3. Descargue el controlador desde <http://www.asus.com> y, a continuación, instálelo en el equipo.

#### Mediante el modo inalámbrico de 2,4 GHz de RF

1. Conecte la llave USB integrada al puerto USB del equipo.
2. Establezca el conmutador de conexión en el modo inalámbrico de 2,4 GHz de RF.

#### Asociar el ratón para juegos a través de Bluetooth

1. Establezca el conmutador de conexión en el modo de conexión Bluetooth.
2. Configure su PC para iniciar la asociación. Haga clic en **Start (Inicio) > Control Panel (Panel de control) > Devices and Printers (Dispositivos de impresoras)** y, a continuación, haga clic en **Add a device (Agregar un dispositivo)** y seleccione **ROG GLADIUS II WIRELESS (ROG GLADIUS II INALÁMBRICO)** para iniciar la asociación.

---

**NOTA:** Los pasos para configurar su PC son los mismos tanto para Windows® 7 como para Windows® 10.

---

3. El ratón para juegos iniciará la asociación automáticamente. Los LED del ratón para juegos parpadearán en color azul durante 60 segundos durante la asociación.
4. Cuando el ratón para juegos se haya asociado correctamente, los LED de dicho ratón se iluminarán en color azul durante 3 segundos y, a continuación, volverán a su defecto de iluminación de LED original.

---

**¡IMPORTANTE!** Si tiene problemas al reconectar el ratón después de que se haya asociado, quite el dispositivo de la lista de dispositivos y, a continuación, siga los pasos 1 a 4 para volverlo a conectar.

---

---

**NOTA:** Para asociar el ratón para juegos a un dispositivo diferente, presione sin soltar el **botón izquierdo**, el **botón derecho** y el **botón PPP** durante 3 segundos. Los LED del ratón para juegos parpadearán en azul. Esto restablecerá la asociación Bluetooth y le permitirá asociar el ratón para juegos a un dispositivo diferente.

---

## Personalización con ROG Armoury

Para disponer de más botones programables, configuraciones de rendimiento, efectos luminosos y calibración de la superficie, descargue e instale ROG Armoury desde [www.asus.com](http://www.asus.com).

**¡IMPORTANTE!** Si tiene algún problema durante la actualización del firmware, desenchufe el cable micro-USB y, a continuación, presione sin soltar el botón izquierdo, derecho y de desplazamiento del ratón y vuelva a enchufar el cable micro-USB para reiniciar la actualización.

**NOTA:** ROG Armoury no admite el modo Bluetooth cuando se personaliza el ratón para juegos. Asegúrese de que el ratón para juegos está conectado a través de un cable USB o establezca el modo inalámbrico de 2,4 GHz de RF cuando utilice ROG Armoury.

## Actualizar el ratón para pagos y la llave

### Para actualizar el firmware del ratón para pagos y/o la llave:

1. Conecte el cable USB y/o la llave USB a los puertos USB del equipo.
2. Inicie ROG Armoury y, a continuación, actualice el firmware del ratón para juegos. Consulte el manual de ROG Armoury para obtener más detalles sobre la actualización del firmware.

## Cambiar los conmutadores

**NOTA:** Consulte el sitio Web <http://www.asus.com> para obtener la lista de interruptores compatibles.

Si desea reemplazar los interruptores, siga los pasos que se indican a continuación:

1

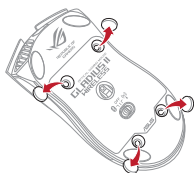

2

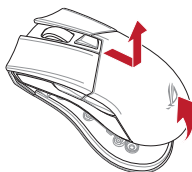

3

Conmutadores del ratón

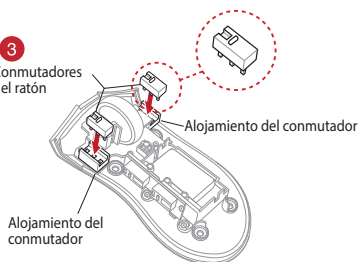

4

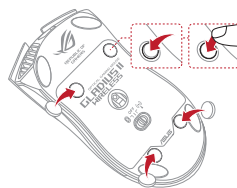

### ¡IMPORTANTE!

- Asegúrese de instalar el conmutador con su botón orientado hacia la parte delantera del ratón en el alojamiento de dicho conmutador.
- Asegúrese de que los conmutadores están correctamente asentados en sus alojamientos.

**NOTA:** Asegúrese de empujar completamente las cubiertas de goma.

## Systemkrav

- Windows® 10 / Windows® 7
- 100 MB hårddiskutrymme (för installation av tillvalsprogram)
- USB-port
- Internetanslutning (för hämtning av tillvalsprogram)

## Komma igång

### För att ställa in din trådlösa ROG Gladius II-spelmus:

Anslut din trådlösa ROG Gladius II-spelmus till en USB-port på datorn eller en adapter med den medföljande USB-kabeln för att ladda spelmusen.

### För att ansluta din trådlösa ROG Gladius II-spelmus:

#### Använda en USB-kabel

1. Anslut USB-kabeln till datorns USB-port.
2. Anslut micro USB-kabeln till din spelmus.

---

**OBS!** Kontrollera att ROG-logotypen på micro USB-kabeln är vänd uppåt när du ansluter den till spelmusen.

---

3. Hämta drivrutinen från <http://www.asus.com> och installera den på din dator.

#### Använda det trådlösa 2,4 G frekvensläget

1. Anslut den medföljande USB-donglen till datorns USB-port.
2. Ställ kopplingsbrytaren på trådlöst 2,4 G frekvensläge

#### Länka din spelmus via Bluetooth

1. Ställ anslutningsbrytaren på Bluetooth-anslutningsläget.
2. Ställ in datorn för att starta länkning. Klicka på **Start > Control Panel (Kontrollpanel)> Devices and Printers (Enheter och skrivare)**, och klicka på **Add a device (Lägg till en enhet)**, och välj **ROG GLADIUS II WIRELESS** för att börja länka.

---

**OBS!** Stegen för att installera datorn är desamma för både Windows® 7 och Windows® 10.

---

3. Din spelmus kommer automatiskt att börja länkningen. Indikatorerna på spelmusen kommer att blinka blå i 60 sekund under länkningen.
4. När spelmusen har länkats kommer indikatorerna på spelmusen att lysa blå i 3 sekunder och därefter återgå till sin ursprungliga ljuseffekt.

---

**VIKTIGT!** Om du får problem med att återansluta musen efter att den redan har länkats, ta bort enheten från enhetslistan, följ steg 1 - 4 för att återansluta den.

---

---

**OBS!** För att länka din spelmus till en annan enhet, tryck på den **vänstra, högra** och **DPI-knappen** och håll intryckta i 3 sekunder, LED-indikatorerna på spelmusen börjar blinka blå. Detta återställer Bluetooth-länkningen och ger dig möjlighet att länka spelmusen till en annan enhet.

---

## Anpassa med ROG Armoury

För fler programmerbara tangenter, inställningar, ljuseffekter och ytkalibrering och installation av ROG Armoury från [www.asus.com](http://www.asus.com).

**VIKTIGT!** När du stöter på problem under uppdateringen av den inbyggda programvaran, koppla ifrån micro USB-kabeln, tryck därefter på den vänstra, högra och rullknappen på musen och håll intryckta, och anslut micro USB-kabeln igen för att starta om uppdateringen.

**OBS:** ROG Armoury stödjer inte Bluetooth-läget när du anpassar spelmusen. Kontrollera att spelmusen är ansluten via USB-kabeln eller ställ in trådlöst 2,4 G RF-läge när du använder ROG Armoury.

## Uppdatera din spelmus och dongle

### För att uppdatera den spelmusens och/eller donglens inbyggda programvara:

1. Anslut USB-kabeln och/eller USB-donglen till datorns USB-port(ar).
2. Starta ROG Armoury, och uppdatera spelmusens inbyggda programvara. Se bruksanvisningen för ROG Armoury för mer information om uppdatering av den inbyggda programvaran.

## Byt brytare

**OBS:** Se [www.asus.com](http://www.asus.com) för listan över kompatibla reglage.

Om du vill byta reglagen, följ nedanstående steg:

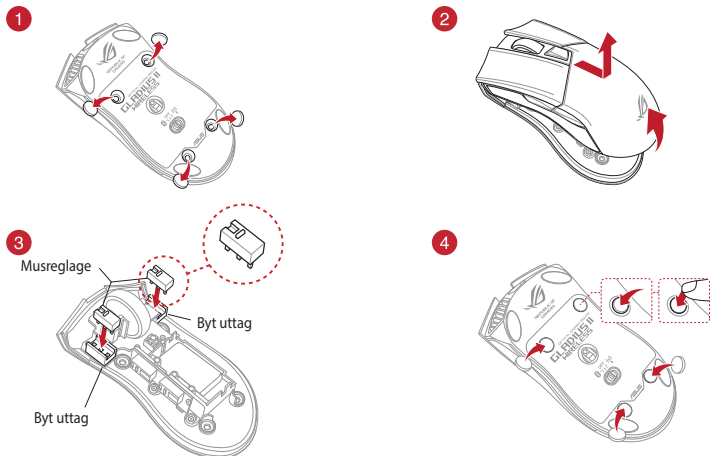

### VIKTIGT!

- Se till att installera reglaget med knappen vänd mot musens framsida mot reglages uttag.
- Kontrollera att reglagen sitter stadigt på reglageuttagen.

**OBS!** Gummiskydden måste vara helt intryckta.

## Системні вимоги

- Windows® 10 / Windows® 7
- 100 МБ на жорсткому диску (для інсталяції додаткового ПЗ)
- USB-порт
- Підключення до інтернету (для завантаження додаткового ПЗ)

## Початок роботи

### Щоб налаштувати бездротову ігрову мишу ROG Gladius II:

Підключіть бездротову ігрову мишу ROG Gladius II до порту USB на комп'ютері або до адаптера кабелем USB з комплекту, щоб заряджувати ігрову мишу.

### Для підключення бездротової ігрової миші ROG Gladius II:

#### **Кабелем USB**

1. Підключіть кабель USB до порту USB на комп'ютері.
2. Підключіть кабель micro USB до ігрової миші.

---

**ПРИМІТКА:** Переконайтеся, що логотип ROG на кабелі micro USB обернений вгору, коли його підключають до ігрової миші.

---

3. Завантажте драйвер з <http://www.asus.com>, а потім встановіть його на комп'ютер.

#### **За допомогою бездротового режиму радіочастот 2,4 ГГц**

1. Підключіть бездротовий ключ USB до порту USB на комп'ютері.
2. Встановіть перемикач підключення на бездротовий режим радіочастот 2,4 ГГц

#### **Поєднання ігрової миші в пару через Bluetooth**

1. Встановіть перемикач підключення в режим підключення через Bluetooth.
2. Підготуйте ПК для початку поєднання в пару. Натисніть **Start (Пуск) > Control Panel (Контрольна панель) > Devices and Printers (Пристрої та принтери)**, а потім – **Add a device (Додати пристрій)** і виберіть **ROG GLADIUS II WIRELESS**, щоб почати поєднання в пару.

---

**ПРИМІТКА:** Кроки для налаштування ПК однакові для Windows® 7 і Windows® 10.

---

3. Ігрова миша автоматично почне поєднання в пару. Під час поєднання в пару світлодіод на ігровій миші почне мерехтити кожні 0,5 секунди.
4. Щойно ігрова миша успішно поєднається в пару, світлодіод на ігровій миші світитиметься блакитним протягом 3 секунд, а потім повернеться до свого звичайного режиму свічення.

---

**Важливо!** Якщо виникли проблеми повторного підключення миші після поєднання в пару, видаліть пристрій зі списку пристроїв і виконайте кроки 1–4 для повторного підключення.

---

---

**ПРИМІТКА:** Щоб поєднати ігрову мишу в пару з іншим пристроєм, натисніть і утримуйте **ліву кнопку, праву кнопку і кнопку DPI** 3 секунди, і світлодіоди на ігровій миші мерехтять блакитним. Це скине налаштування у пару по Bluetooth і надасть можливість поєднати ігрову мишу в пару з іншим пристроєм.

---

## Індивідуальне налаштування з ROG Armoury

Для розширеного налаштування програмованих кнопок, робочих характеристик, ефектів підсвічування, а також для калібрування поверхні, завантажте і встановіть утиліту ROG Armoury з [www.asus.com](http://www.asus.com).

**ВАЖЛИВО!** Коли трапляється проблема з оновленням мікропрограми, вимкніть кабель мікро USB, а потім, натиснувши та утримуючи ліву й праву кнопки та коліщатко прокручування миші, перепідключіть кабель мікро USB, щоб перезапустити оновлення.

**ПРИМІТКА:** ROG Armoury не підтримує режим Bluetooth під час вибору особистих налаштувань для ігрової миші. Під час користування ROG Armoury переконайтеся, що ігрову мишу підключено кабелем USB або встановлено в бездротовий режим радіочастот 2,4 ГГц.

## Оновлення мікропрограми ігрової миші та адаптера

### Щоб оновити мікропрограму ігрової миші та/або адаптера:

1. Підключіть кабель USB та/або адаптер USB до порту USB комп'ютера.
2. Запустіть ROG Armoury та виконайте оновлення мікропрограми ігрової миші. Подробіці щодо оновлення мікропрограми подано в посібнику до ROG Armoury.

## Заміна перемикачів

**ПРИМІТКА:** На сайті [www.asus.com](http://www.asus.com) подано список сумісних перемикачів.

Якщо ви бажаєте замінити перемикачі, виконайте такі дії:

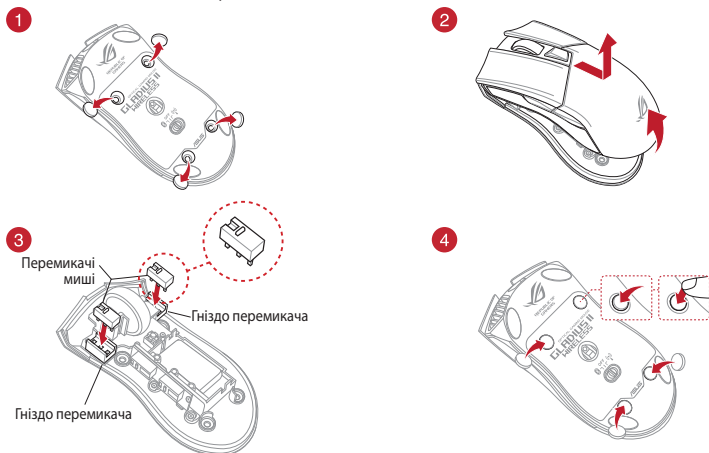

### **ВАЖЛИВО!**

- Обов'язково встановлюйте перемикач у гніздо перемикача так, щоб кнопка була обернена до переднього краю миші.
- Переконайтеся, що перемикачі правильно стали в гнізда перемикачів.

**ПРИМІТКА:** Переконайтеся, що повністю вставлено гумові кришки.

## متطلبات النظام

- ١٠٠ ميجا بايت من المساحة الخالية على القرص (لتثبيت البرامج الاختيارية) Windows ٧/١٠
- اتصال بالإنترنت (لتحميل البرامج الاختيارية)
- منفذ USB

## البدء

### إعدادات فارة الألعاب اللاسلكية ROG Gladius II:

وصّل ماوس الألعاب ROG Gladius II اللاسلكي بمنفذ USB الموجود على حاسوبك أو بمهايئ مستخدمًا كبل USB المرفق لشحن ماوس الألعاب.

### لتوصيل ماوس الألعاب اللاسلكي ROG Gladius II:

#### استخدام كبل USB

١. قم بتوصيل كبل USB بمنفذ USB الموجود بالحاسوب.
٢. قم بتوصيل كبل micro USB بماوس الألعاب.

ملاحظة: تأكد من أن شعار ROG الموجود على كبل micro USB مواجه للأعلى عند توصيله بفارة اللعب.

٣. قم بتنزيل برنامج التشغيل من <http://www.asus.com> ثم قم بتنصيبه على الحاسوب.

#### استخدام الوضع اللاسلكي RF 2.4 جيجا هرتز

١. وصل دونجل USB المرفق بمنفذ USB الموجود في الحاسوب.
٢. اضبط مفتاح الاتصال على الوضع اللاسلكي RF ٢,٤ جيجا هرتز

#### إقران ماوس الألعاب عبر Bluetooth

١. اضبط مفتاح الاتصال على وضع الاتصال عبر Bluetooth.
٢. اضبط حاسوبك الشخصي لبدء الإقران. انقر على **Start (إبدأ) > Devices and Printers > Control Panel (الأجهزة والطابعات)**. ثم انقر على **Add a device (إضافة جهاز)** واختر **ROG GLADIUS II WIRELESS** لبدء الإقران.

ملاحظة: خطوات ضبط حاسوبك الشخصي هي نفس الخطوات لنظام التشغيل Windows 7 و Windows 10.

٣. ستبدأ فارة الألعاب الإقران تلقائيًا. ستومض مؤشرات LED الموجودة على فارة الألعاب باللون الأزرق لمدة 60 ثانية أثناء الإقران.
٤. ما أن يتم إقران فارة الألعاب بنجاح. ستومض مؤشرات LED الموجودة على فارة الألعاب باللون الأزرق لمدة 3 ثوانٍ ثم تعود المؤشرات لتأثير الإضاءة الأصلي الخاص بها.

هام! إذا واجهت مشكلة في إعادة توصيل الماوس بعد إقرانه، فأزل الجهاز من قائمة الأجهزة، ثم اتبع الخطوات 1 - 4 لإعادة توصيله.

ملاحظة: لإقران ماوس الألعاب بجهاز مختلف؛ اضغط مع الاستمرار على الزر الأيسر، الزر الأيمن، و زر DPI لمدة 3 ثوانٍ، وسيومض مؤشر LEDs الموجود على ماوس الألعاب باللون الأزرق. سيعد ذلك ضبط إقران Bluetooth ويتيح لك إقران ماوس الألعاب بجهاز مختلف.



## التخصيص مع مستودع ROG

للحصول على أزرار قابلة للبرمجة أكثر والتعرف على إعدادات الأداء والمؤثرات الضوئية ومعايرة السطح؛ يرجى تنزيل وتثبيت مستودع ROG من [www.asus.com](http://www.asus.com).

**هام!** عندما تواجه مشكلة أثناء تحديث البرنامج الثابت، قم بفصل كابل micro USB، ثم اضغط مع الاستمرار الزر الأيمن والأيسر ووزر التمرير بالماوس وأعد تركيب كابل micro USB لإعادة بدء التحديث.

ملاحظة: لا يدعم ROG Armoury وضع Bluetooth عند تخصيص ماوس الألعاب. تأكد من أن ماوس الألعاب موصل عبر كبل USB أو اضغط الجهاز على الوضع اللاسلكي RF 2.4 جيجا هرتز عند استخدام ROG Armoury.

### تحديث ماوس الألعاب والدونجل

#### لتحديث البرنامج الثابت الخاص بماوس الألعاب و/أو الدونجل:

1. وصل كبل USB و/أو دونجل USB بمنفذ (منافذ) USB الموجود بالحاسوب.
2. ابدأ تشغيل ROG Armoury، ثم قم بتحديث البرنامج الثابت الخاص بماوس الألعاب. يرجى الرجوع إلى دليل ROG Armoury لمزيد من التفاصيل حول تحديث البرنامج الثابت.

### استبدال المفاتيح

ملاحظة: ارجع إلى [www.asus.com](http://www.asus.com) للحصول على قائمة بمفاتيح التحويل المتوافقة.

إن أردت استبدال مفاتيح التحويل فتابع الخطوات أدناه:

1

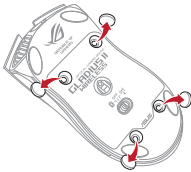

2

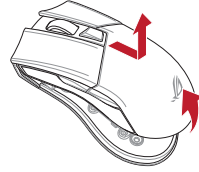

3

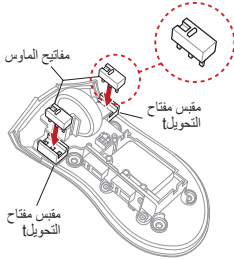

4

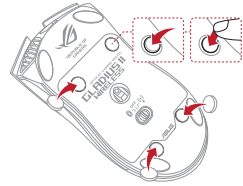

**هام!**

- تأكد من تثبيت المفاتيح مع توجيه الزر المقابل للجانب الأمامي من الماوس إلى مقبس مفتاح التحويل.
- تأكد من أن المفاتيح مثبتة بشكل صحيح بالمقابس الخاصة بها.

ملاحظة: تأكد من أن الأغشية المطاطية مدفوعة بالكامل.

## システム要件

- Windows® 10 / Windows® 7
- 100 MBのディスクの空き容量 (ソフトウェアのインストール)
- USBポートを搭載したPC
- インターネット接続 (ソフトウェアのダウンロード)

## セットアップ

### マウスを充電する

付属のUSBケーブルを使用しPCと接続することで、本機を充電することができます。充電状態はホイールのLED色で確認することができます。

### マウスを接続する

#### USBケーブルで接続する

- 付属のUSBケーブルをパソコンのUSBポートに接続します。
- USBケーブルのもう一方を本製品に接続します。

---

ご参考: USBケーブルのROGロゴがマウスの上面を向くようにして接続します。

---

- ドライバーをASUS公式サイトからダウンロードしコンピューターにインストールします。  
(<http://www.asus.com>)

#### 2.4GHz ワイヤレスモードで接続する

- 付属のUSB DongleをコンピューターのUSBポートに接続します。
- 本機底面の接続モードスイッチを2.4GHz ワイヤレスモードに設定します。

#### Bluetooth® で接続する

- 本機底面の接続モードスイッチをBluetooth® に設定します。
- お使いのPCでペアリングを行います。「スタート」→「設定」→「デバイス」→「Bluetooth」の順に選択します。

---

ご注意: ご利用のOSによって操作方法は若干異なる場合があります。

---

- 「Bluetooth」をオンにし、「Bluetoothまたはその他のデバイスを追加する」→「Bluetooth」の順に選択します。「ROG GLADIUS II WIRELESS」選択し、画面に表示される指示に従って設定を完了します。

---

**重要:** 接続を解除したい場合は、「その他のデバイス」欄から「ROG GLADIUS II WIRELESS」をクリックし、「デバイスの削除」をクリックします。

---

---

ご注意: 本機を別のデバイスとペアリングする場合、「左ボタン」「右ボタン」「DPIボタン」の3つを同時に3秒以上押し続けると、LEDが青色に点滅しペアリングモードに移行します。

---

## 統合設定ソフトウェア「ROG Armoury」

統合設定ソフトウェアROG Armouryでは、各種ボタン割り当て、パフォーマンス、LEDライト、キャリブレーション、マクロなどのマウス設定をカスタマイズすることができます。ROG ArmouryはASUSオフィシャルサイト ([www.asus.com](http://www.asus.com)) からダウンロードしてご利用ください。

**重要:** ファームウェアの更新中になんらかの問題が発生した場合は、マウスとUSBケーブルをいったん外し、マウスの[左ボタン] [右ボタン] [ホイール] を押しながら再度接続し直して、もう一度ファームウェアの更新を実行してください。

**ご注意:** ROG Armoury は Bluetooth モードではご利用いただけません。ROG Armoury による設定の変更を行う場合は、有線モードまたは 2.4GHz ワイヤレスモードでご使用ください。

## ファームウェアの更新

### マウスまたはUSB dongleのファームウェアを更新する

1. 付属のUSBケーブルまたはUSB dongleをコンピューターのUSBポートに接続します。
2. ROG Armoury を起動し、設定メニューからファームウェアの更新を実行します。ファームウェアの更新中は、絶対にUSBケーブルやUSB dongleを外したり、電源を切ったりしないでください。

## スイッチを交換する

**注意:** 本製品と互換性のあるマイクロスイッチについては、ASUSオフィシャルサイト ([www.asus.com](http://www.asus.com)) をご覧ください。

マイクロスイッチを交換する場合、次の手順に従ってください。

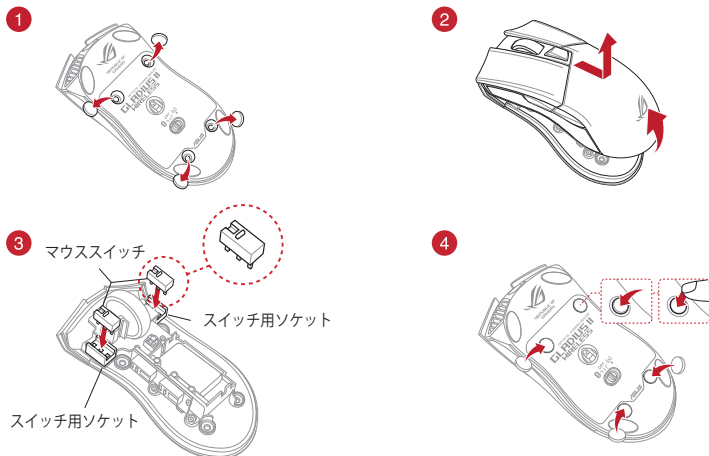

**重要:**

- スイッチ部がマウスの前方になるように設置します。
- マイクロスイッチはソケットの所定の位置に納まるようしっかり取り付けてください。

**注意:** カバーキャップがしっかりと押し込まれていることをご確認ください。

## 시스템 요구사항

- Windows® 10 / Windows® 7
- 하드 디스크 100 MB( 옵션 소프트웨어 설치용 )
- USB 포트
- 인터넷 연결 ( 옵션 소프트웨어 다운로드용 )

## 시작하기

### ROG Gladius II 무선 게이밍 마우스를 충전하는 방법 :

게이밍 마우스를 충전하려면 ROG Gladius II 무선 게이밍 마우스를 컴퓨터의 컴퓨터의 USB 포트, 또는 제품과 함께 제공된 USB 케이블을 사용하여 어댑터에 연결합니다.

### ROG Gladius II 무선 게이밍 마우스를 연결하는 방법 :

#### USB 케이블 사용

1. USB 케이블을 컴퓨터의 USB 포트에 연결합니다.
2. 마이크로 USB 케이블을 게임 마우스에 연결합니다.

---

**참고:** 마이크로 USB 케이블을 게이밍 마우스에 연결할 때 케이블의 ROG 로고가 위를 향하도록 연결하십시오.

---

3. <http://www.asus.com> 에서 드라이버를 다운로드 받아 컴퓨터에 연결합니다.

#### RF 2.4G 무선 모드 사용

1. 제품과 함께 제공되는 USB 동글을 컴퓨터의 USB 포트에 연결합니다.
2. 연결 스위치를 RF 2.4G 무선 모드로 설정합니다.

#### 블루투스를 통해 게이밍 마우스 페어링하기

1. 연결 전환을 블루투스 연결 모드로 설정합니다.
2. PC가 페어링을 시작하도록 설정합니다. **Start(시작) > Control Panel(제어판) > Devices and Printers(장치 및 프린터)**를 클릭한 후 **Add a device(장치 추가)**를 클릭하고 **ROG GLADIUS II WIRELESS(ROG GLADIUS II 무선)**를 선택하여 페어링을 시작합니다.

---

**참고:** PC를 설정하는 단계는 Windows® 7과 Windows® 10의 경우 둘 다 동일합니다.

---

3. 게이밍 마우스가 페어링을 자동으로 시작합니다. 페어링하는 동안 게이밍 마우스의 LED가 60초 동안 파란색으로 깜박입니다.
4. 게이밍 마우스가 성공적으로 페어링되면 게이밍 마우스의 LED가 3초 동안 파란색으로 켜진 후 다시 원래의 LED 조명 효과로 되돌아갑니다.

---

**중요 사항!** 이미 페어링되었는데 마우스를 다시 연결하는 데 문제가 발생하면 장치 목록에서 장치를 제거한 후 1 - 4단계를 따라 마우스를 다시 연결하십시오.

---

---

**참고:** 게이밍 마우스를 다른 장치와 페어링하기 위해 **왼쪽 버튼**, **오른쪽 버튼** 및 **DPI 버튼**을 3초 동안 누르면, 게이밍 마우스의 LED가 파란색으로 깜박입니다. 그러면 블루투스 페어링이 초기화되면서 이제 게이밍 마우스를 다른 장치와 페어링할 수 있습니다.

---

## ROG Armoury 로 사용자 지정하기

더 많은 프로그래밍 버튼, 성능 설정, 조명 효과, 표면 보정은 [www.asus.com](http://www.asus.com) 에서 ROG Armoury 를 다운로드 받아 설치하십시오.

**중요!** 펌웨어를 업데이트하는 동안 문제가 발생하면 마이크로 USB 케이블을 뽑은 후 마우스에서 왼쪽, 오른쪽 및 스크롤 버튼을 길게 누른 후 마이크로 USB 케이블을 도로 꽂고 업데이트를 다시 시작하십시오.

**참고:** 게이밍 마우스를 사용자 지정하면 ROG Armoury가 블루투스 모드를 지원하지 않습니다. ROG Armoury를 사용하는 경우 게이밍 마우스가 USB 케이블을 통해 연결되었거나 RF 2.4G 무선 모드로 설정되었는지 확인하십시오.

## 게이밍 마우스와 동글 페어링하기

게이밍 마우스 및/또는 동글의 펌웨어를 업데이트하는 방법:

1. USB 케이블 및/또는 USB 동글을 컴퓨터의 USB 포트에 연결합니다
2. ROG Armoury를 실행한 후 게이밍 마우스의 펌웨어를 업데이트합니다. 펌웨어 업데이트에 대한 자세한 내용은 ROG Armoury 설명서를 참조하십시오.

## 스위치 교체하기

**참고:** 호환 가능한 스위치는 [www.asus.com](http://www.asus.com) 을 참조하십시오.

스위치를 교체하기를 원할 경우 다음 단계대로 하십시오:

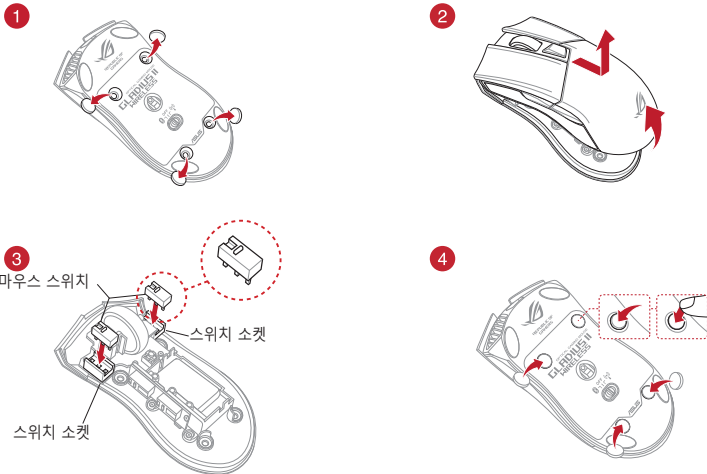

### 중요!

- 마우스의 전면을 향하고 있는 버튼이 있는 스위치가 스위치 소켓에 설치되어 있는지 확인합니다.
- 스위치가 스위치 소켓에 올바르게 자리 했는지 확인합니다.

**참고:** 고무 커버를 완전히 밀어 넣었는지 확인하십시오.

## Sistem gereksinimleri

- Windows® 10 / Windows® 7
- 100 MB sabit disk alanı (isteğe bağlı yazılım yüklemesi için)
- USB bağlantı noktası
- İnternet bağlantısı (isteğe bağlı yazılımı indirmek için)

## Başlarken

### ROG Gladius II Kablosuz Oyun Farenizi şarj etmek için:

ROG Gladius II Kablosuz Oyun Farenizi şarj etmek için, birlikte sağlanan USB kablосunu kullanarak bilgisayarınızdaki bir USB bağlantı noktasına veya bir adaptöre bağlayın.

### ROG Gladius II Kablosuz Oyun Farenizi bağlamak için:

#### **Bir USB kablosu kullanma**

1. USB kablосunu bilgisayarınızın USB bağlantı noktasına bağlayın.
2. Mikro USB kablосunu Oyun Farenize bağlayın.

**NOT:** Oyun Farenize başlarken, mikro USB kablосundaki ROG logosunun yukarıya dönük olduğundan emin olun.

3. Sürücüyü <http://www.asus.com> adresinden indirip bilgisayarınıza yükleyin.

#### **RF 2,4 G Kablosuz modunu kullanma**

1. Birlikte sağlanan USB yardımcı aygıtını bilgisayarınızın USB bağlantı noktasına bağlayın.
2. Bağlantı anahtarını RF 2,4 G Kablosuz moduna ayarlayın.

#### **Oyun farenizi Bluetooth aracılığıyla eşleştirme**

1. Bağlantı anahtarını Bluetooth bağlantısı moduna ayarlayın.
2. Eşleştirmeye başlamak için bilgisayarınızı ayarlayın. **Start (Başlat) > Control Panel (Denetim Masası) > Devices and Printers (Aygıtlar ve Yazıcılar)** öğelerine, ardından da **Add a device (Bir aygıt ekle)** öğesine tıklayıp, eşleştirmeye başlamak için **ROG GLADIUS II WIRELESS** öğesini seçin.

**NOT:** Bilgisayarınızı ayarlamaya yönelik adımlar hem Windows® 7 hem de Windows® 10 için aynıdır.

3. Oyun fareniz eşleştirmeyi otomatik olarak başlatacaktır. Oyun farenizdeki LED'ler eşleştirme sırasında 0,5 saniye boyunca mavi renkte yanıp sönecektir.
4. Oyun fareniz başarıyla eşleştirildiğinde, oyun farenizdeki LED'ler 3 saniye boyunca mavi renkte yanacak, ardından özgün LED aydınlatma efekline dönecektir.

**ÖNEMLİ!** Bir kez eşleştirildikten sonra farenizi tekrar bağlamakta sorunlarla karşılaşsanız, aygıtı aygıt listesinden kaldırıp, tekrar bağlamak için 1 - 4. adımları izleyin.

**NOT:** Oyun farenizi farklı bir aygıtla eşleştirmek için **Sol düğmeyi**, **Sağ düğmeyi** ve **DPI düğmesini** 3 saniye basılı tutun; oyun farenizdeki LED'ler mavi renkte yanıp sönecektir. Bu işlem, Bluetooth eşleştirmeyi sıfırlayacak ve oyun farenizi farklı bir aygıtla eşleştirmenize olanak tanıyacaktır.

## ROG Armoury uygulamasıyla özelleştirme

Daha fazla programlanabilir düğme, performans ayarı, aydınlatma efekti ve yüzey ölçümleme için, [www.asus.com](http://www.asus.com) adresinden ROG Armoury uygulamasını indirip yükleyin.

**ÖNEMLİ!** Aygıt yazılımını güncellerken bir sorunla karşılaşırsanız, mikro USB kablosunu çıkarın, farenzdeki sol, sağ ve kaydırma düğmelerini basılı tutun, ardından güncellemeyi yeniden başlatmak için mikro USB kablosunu geri takın.

**NOT:** ROG Armoury, oyun farenz özelleştirilirken Bluetooth modunu desteklemez. ROG Armoury kullanırken oyun farenzin USB kablosu aracılığıyla bağlandığından veya RF 2,4 G Kablosuz moduna ayarlandığından emin olun.

## Oyun farenz ve yardımcı aygıtı güncelleme

**Oyun farenzin ve/veya yardımcı aygıtın aygıt yazılımını güncellemek için:**

1. USB kablosunu ve/veya USB yardımcı aygıtını bilgisayarınızın USB bağlantı noktalarına bağlayın.
2. ROG Armoury yazılımını başlatıp, oyun farenzin aygıt yazılımını güncelleyin. Aygıt yazılımını güncelleme konusunda daha fazla ayrıntı için lütfen ROG Armoury kılavuzuna başvurun.

## Anahtarları değiştirin

**NOT:** Uyumlu anahtarların listesi için [www.asus.com](http://www.asus.com) adresine başvurun.

Anahtarları değiştirmek isterseniz aşağıdaki adımları izleyin:

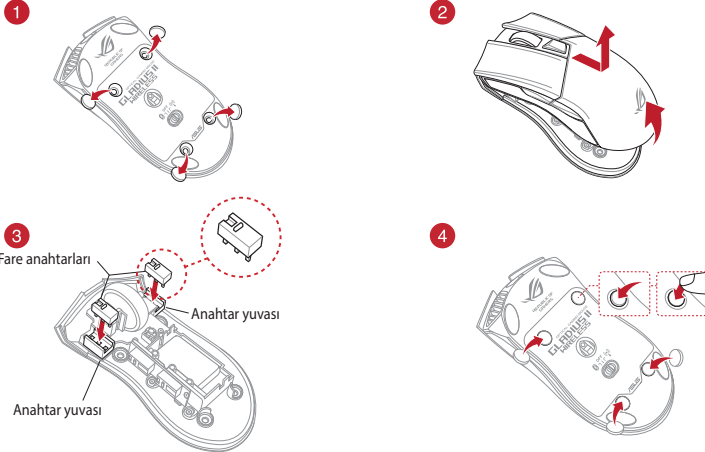

### ÖNEMLİ!

- Anahtar, anahtar yuvasına düğmesi farenzin ön tarafına bakar şekilde taktığınızdan emin olun.
- Anahtarların, anahtar yuvalarına düzgün biçimde oturduğundan emin olun.

**NOT:** Lastik kapakların tamamen itildiğinden emin olun.

# Užívateľská príručka

- Windows® 10 / Windows® 7 • 100 MB voľného miesta na pevnom disku (na inštaláciu voliteľného softvéru)
- Port USB • Internetové pripojenie (na stiahnutie voliteľného softvéru)

## Začíname

### Nabíjanie bezdrôtovej hernej myši ROG Gladius II:

Bezdrôtovú hraciu myš ROG Gladius II zapojte do portu USB v počítači alebo pomocou dodaného kábla USB pripojte adaptér, ak chcete zmeniť svoju hraciu myš.

### Pripojenie bezdrôtovej hracej myši ROG Gladius II:

#### **Pomocou kábla USB**

1. Kábel USB zapojte do portu USB v počítači.
2. Kábel micro USB zapojte do hernej myši.

---

**POZNÁMKA:** Uistite sa, že logo ROG na kábli USB smeruje hore po jeho zapojení do hernej myši.

---

3. Ovládač si stiahnite z odkazu <http://www.asus.com> a potom ho nainštalujte do počítača.

#### **Pomocou bezdrôtového režimu RF 2,4 G**

1. Dodaný USB dongle zapojte do portu USB v počítači.
2. Spínač pripojenia prepnite do režimu RF 2,4 G.

#### **Párovanie hernej myši pomocou rozhrania Bluetooth**

1. Prepínač pripojenia nastavte na režim pripojenia pomocou rozhrania Bluetooth.
2. PC nastavte na párovanie. Kliknite na **Štart > Ovládací panel > Zariadenia a tlačiarne**, potom kliknite na **Pridať zariadenie** a párovanie začnite výberom možnosti **ROG GLADIUS II WIRELESS**

---

**POZNÁMKA:** Kroky nastavenia PC sú rovnaké pre systém Windows® 7 aj Windows® 10.

---

3. Hrná myš začne párovanie automaticky. Počas párovania budú LED svetlá blikat' namodro v 60-sekundových intervaloch.
4. Po úspešnom spárovaní hernej myši zostanú LED svetlá na hernej myši 3 sekundy svietiť namodro; potom sa obnoví pôvodný efekt svietenia LED svetiel.

---

**DÔLEŽITÉ!** Ak sa po opätovnom pripojení predtým spárovanej myši vyskytnú problémy, odoberte zariadenie zo zoznamu zariadení a opätovne ho pripojte podľa krokov 1 až 4.

---

---

**POZNÁMKA:** Ak chcete hraciu myš spárovať s iným zariadením, stlačte a na 3 sekundy podržte stlačené tlačidlo **Ľavé tlačidlo**, **Pravé tlačidlo** a **Tlačidlo DPI** a na hracej myši budú blikat' modré svetelné LED indikátory. Týmto dôjde k vynulovaniu párovania cez rozhranie Bluetooth a svoju hraciu myš budete môcť spárovať s iným zariadením.

---



## Prispôsobenie s aplikáciou ROG Armoury

Pre viac programovateľných tlačidiel, nastavenia výkonnosti, svetelných efektov a kalibrácie si stiahnite a nainštalujte ROG Armoury zo stránky [www.asus.com](http://www.asus.com).

**DÔLEŽITÉ!** Ak pri aktualizovaní firmvéru dôjde k nejakému problému, odpojte kábel micro USB a potom na myši stlačte a podržte stlačené ľavé a pravé tlačidlo a tlačidlo na posúvanie a aktualizáciu znova spustíte opätovným zapojením kábla micro USB.

**POZNÁMKA:** ROG Armoury nepodporuje režim Bluetooth pri prispôbovaní vašej hracej myši. Uistite sa, že hracia myš je pripojená pomocou kábla USB alebo že pri používaní ROG Armoury je nastavená do bezdrôtového režimu RF 2,4 G.

## Aktualizácia hernej myši a USB dongle

### Aktualizácia firmvéru hernej myši a/alebo USB dongle:

1. K USB port(om) pripojte USB kábel a/alebo USB dongle s rozhraním USB.
2. Spustíte ROG Armoury a vykonajte aktualizáciu firmvéru hernej myši. Podrobnosti o aktualizácii firmvéru nájdete v návode pre ROG Armoury.

## Výmena spínača

**POZNÁMKA:** Zoznam kompatibilných spínačov nájdete na stránke [www.asus.com](http://www.asus.com).

Ak si želáte vymeniť spínače, postupujte podľa krokov nižšie:

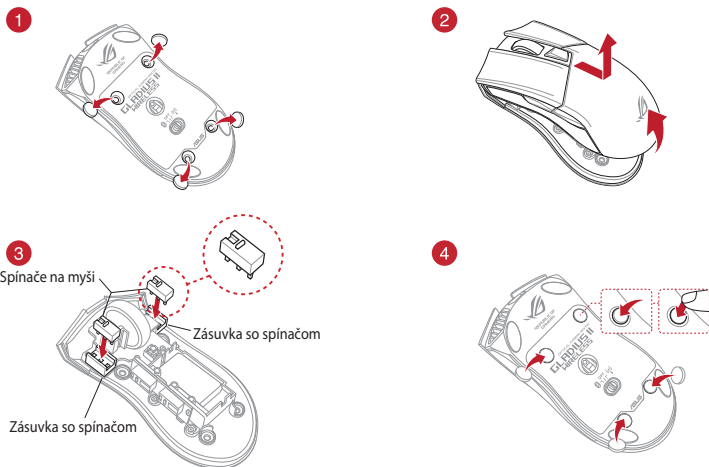

### DÔLEŽITÉ!

- Spínač namontujte do zásuvky so spínačom tak, aby tlačidlo smerovalo k prednej časti myši.
- Spínače musia byť na zásuvke so spínačmi správne umiestnené.

**POZNÁMKA:** Gumové krytky musia byť úplne odťahané.

## Safety Guidelines

Keep the device away from liquid, humidity, or moisture. Operate the device only within the specific temperature range of 0°C(32°F) to 45°C(113°F). When the device exceeds the maximum temperature, unplug or switch off the device to let it cool down.

## Notices

### Limitation of Liability

Circumstances may arise where because of a default on ASUS' part or other liability, you are entitled to recover damages from ASUS. In each such instance, regardless of the basis on which you are entitled to claim damages from ASUS, ASUS is liable for no more than damages for bodily injury (including death) and damage to real property and tangible personal property; or any other actual and direct damages resulted from omission or failure of performing legal duties under this Warranty Statement, up to the listed contract price of each product.

ASUS will only be responsible for or indemnify you for loss, damages or claims based in contract, tort or infringement under this Warranty Statement.

This limit also applies to ASUS' suppliers and its reseller. It is the maximum for which ASUS, its suppliers, and your reseller are collectively responsible.

UNDER NO CIRCUMSTANCES IS ASUS LIABLE FOR ANY OF THE FOLLOWING: (1) THIRD-PARTY CLAIMS AGAINST YOU FOR DAMAGES; (2) LOSS OF, OR DAMAGE TO, YOUR RECORDS OR DATA; OR (3) SPECIAL, INCIDENTAL, OR INDIRECT DAMAGES OR FOR ANY ECONOMIC CONSEQUENTIAL DAMAGES (INCLUDING LOST PROFITS OR SAVINGS), EVEN IF ASUS, ITS SUPPLIERS OR YOUR RESELLER IS INFORMED OF THEIR POSSIBILITY.

### Federal Communications Commission Statement

This device complies with Part 15 of the FCC Rules. Operation is subject to the following two conditions:

- This device may not cause harmful interference.
- This device must accept any interference received including interference that may cause undesired operation.

This equipment has been tested and found to comply with the limits for a Class B digital device, pursuant to Part 15 of the FCC Rules. These limits are designed to provide reasonable protection against harmful interference in a residential installation. This equipment generates, uses and can radiate radio frequency energy and, if not installed and used in accordance with manufacturer's instructions, may cause harmful interference to radio communications. However, there is no guarantee that interference will not occur in a particular installation. If this equipment does cause harmful interference to radio or television reception, which can be determined by turning the equipment off and on, the user is encouraged to try to correct the interference by one or more of the following measures:

- Reorient or relocate the receiving antenna.
- Increase the separation between the equipment and receiver.
- Connect the equipment to an outlet on a circuit different from that to which the receiver is connected.
- Consult the dealer or an experienced radio/TV technician for help.

---

**CAUTION!** Any changes or modifications not expressly approved by the grantee of this device could void the user's authority to operate the equipment.

---

## RF Exposure Warning

The equipment complies with FCC RF exposure limits set forth for an uncontrolled environment. The equipment must not be co-located or operating in conjunction with any other antenna or transmitter.

## REACH

Complying with the REACH (Registration, Evaluation, Authorisation, and Restriction of Chemicals) regulatory framework, we published the chemical substances in our products at ASUS REACH website at <http://csr.asus.com/english/REACH.htm>.

## ASUS Recycling/Takeback Services

ASUS recycling and takeback programs come from our commitment to the highest standards for protecting our environment. We believe in providing solutions for you to be able to responsibly recycle our products, batteries, other components as well as the packaging materials. Please go to <http://csr.asus.com/english/Takeback.htm> for detailed recycling information in different regions.

## Proper disposal



DO NOT throw the device in municipal waste. This product has been designed to enable proper reuse of parts and recycling. The symbol of the crossed out wheeled bin indicates that the product (electrical, electronic equipment and mercury-containing button cell battery) should not be placed in municipal waste. Check local regulations for disposal of electronic products.



DO NOT throw the device in fire. DO NOT short circuit the contacts. DO NOT disassemble the device.

## Radio Frequency (RF) Exposure Information

The radiated output power of the wireless device is below the Industry Canada (IC) radio frequency exposure limits. The wireless device should be used in such a manner such that the potential for human contact during normal operation is minimized.

This device has also been evaluated and shown compliant with the IC RF Exposure limits under mobile exposure conditions (antennas are greater than 20cm from a person's body).

## Compliance Statement of Innovation, Science and Economic Development Canada (ISED)

This device complies with Innovation, Science and Economic Development Canada licence exempt RSS standard(s). Operation is subject to the following two conditions: (1) this device may not cause interference, and (2) this device must accept any interference, including interference that may cause undesired operation of the device.

CAN ICES-3(B)/NMB-3(B)

## Déclaration de conformité de Innovation, Sciences et Développement économique Canada (ISED)

Le présent appareil est conforme aux CNR d'Innovation, Sciences et Développement économique Canada applicables aux appareils radio exempts de licence. L'exploitation est autorisée aux deux conditions suivantes : (1) l'appareil ne doit pas produire de brouillage, et (2) l'utilisateur de l'appareil doit accepter tout brouillage radioélectrique subi, même si le brouillage est susceptible d'en compromettre le fonctionnement.

CAN ICES-3(B)/NMB-3(B)

## VCCI: Japan Compliance Statement

### VCCI Class B Statement

警告 VCCI準拠クラスB機器 (日本)

この装置は、情報処理装置等電波障害自主規制協議会(VCCI)の基準に基づくクラスB情報技術装置です。この装置は、家庭環境で使用することを目的としていますが、この装置がラジオやテレビジョン受信機に近接して使用されると、受信障害を引き起こすことがあります。

取扱説明書に従って正しい取り扱いをして下さい。

## BSMI: Taiwan Wireless Statement

無線設備の警告聲明

經型式認證合格之低功率射頻電機，非經許可，公司、商號或使用者均不得擅自變更頻率、加大功率或變更原設計之特性及功能。低功率射頻電機之使用不得影響飛航安全及干擾合法通信；經發現有干擾現象時，應立即停用，並改善至無干擾時方得繼續使用。前項合法通信，指依電信法規定作業之無線電通信。低功率射頻電機須忍受合法通信或工業、科學及醫療用電波輻射性電機設備之干擾。

## NCC: Taiwan Wireless Statement

無線設備的警告聲明

經型式認證合格之低功率射頻電機，非經許可，公司、商號或使用者均不得擅自變更射頻、加大功率或變更原設計之特性及功能。低功率射頻電機之使用不得影響飛航安全及干擾合法通信；經發現有干擾現象時，應立即停用，並改善至無干擾時方得繼續使用。前項合法通信指依電信法規規定作業之無線通信。低功率射頻電機須忍受合法通信或工業、科學及醫療用電波輻射性電機設備之干擾。

## KC: Korea Warning Statement



B급 기기 (가정용 방송통신기자재)  
이 기기는 가정용(B급) 전자파적합기기로서 주로 가정에서 사용하는 것을 목적으로 하며, 모든 지역에서 사용할 수 있습니다.

R-CMM-MSQ-P702

## Ukraine Certification Logo



UA.TR.028

## EAC Certification Logo



## RF Output table

Function	Frequency	Maximum Output Power (EIRP)
2.4GHz wireless	(2402 - 2479 MHz) - Mouse	+6 dBm
	(2402 - 2479 MHz) - Dongle	+5 dBm
Bluetooth	(2402 - 2480 MHz) - Mouse	+2 dBm

## Wireless Operation Channel for Different Domains

The wireless operation channel of this mouse is universal worldwide: 2.402-2.480 GHz, Ch02 to Ch80.



电子电气产品有害物质限制使用标识：图中之数字为产品之环保使用期限。仅指电子电气产品中含有的有害物质不致发生外泄或突变，从而对环境造成污染或对人体、财产造成严重损害的期限。

部件名称	有害物质					
	铅 (Pb)	汞 (Hg)	镉 (Cd)	六价铬 (Cr (VI))	多溴联苯 (PBB)	多溴二苯醚 (PBDE)
印刷电路板及其电子组件	x	○	○	○	○	○
外壳	○	○	○	○	○	○
外部信号连接头及线材	○	○	○	○	○	○
其它	x	○	○	○	○	○

本表格依据 SJ/T 11364 的规定编制。  
 ○：表示该有害物质在该部件所有均质材料中的含量均在 GB/T 26572 规定的限量要求以下。  
 ×：表示该有害物质至少在该部件的某一均质材料中的含量超出 GB/T 26572 规定的限量要求，然该部件仍符合欧盟指令 2011/65/EU 的规范。  
 备注：此产品所标示之环保使用期限，系指在一般正常使用状况下。

「產品之限用物質含有情況」之相關資訊，請參考下表：

單元	限用物質及其化學符號					
	鉛 (Pb)	汞 (Hg)	鎘 (Cd)	六價鉻 (Cr <sup>VI</sup> )	多溴聯苯 (PBB)	多溴二苯醚 (PBDE)
印刷電路板及電子組件	-	○	○	○	○	○
外殼	○	○	○	○	○	○
滾輪裝置	○	○	○	○	○	○
其他及其配件	-	○	○	○	○	○

備考 1. "○" 係指該項限用物質之百分比含量未超出百分比含量基準值。  
 備考 2. "-" 係指該項限用物質為排除項目。

## CE Mark Warning



### Simplified EU Declaration of Conformity

ASUSTek Computer Inc. hereby declares that this device is in compliance with the essential requirements and other relevant provisions of Directive 2014/53/EU. Full text of EU declaration of conformity is available at <https://www.asus.com/support/>

### Déclaration simplifiée de conformité de l'UE

ASUSTek Computer Inc. déclare par la présente que cet appareil est conforme aux critères essentiels et autres clauses pertinentes de la directive 2014/53/EU. La déclaration de conformité de l'UE peut être téléchargée à partir du site internet suivant : <https://www.asus.com/support/>

### Vereinfachte EU-Konformitätserklärung

ASUSTek COMPUTER INC erklärt hiermit, dass dieses Gerät mit den grundlegenden Anforderungen und anderen relevanten Bestimmungen der Richtlinie 2014/53/EU übereinstimmt. Der gesamte Text der EU-Konformitätserklärung ist verfügbar unter: <https://www.asus.com/support/>

### Dichiarazione di conformità UE semplificata

ASUSTek Computer Inc. con la presente dichiara che questo dispositivo è conforme ai requisiti essenziali e alle altre disposizioni pertinenti con la direttiva 2014/53/EU. Il testo completo della dichiarazione di conformità UE è disponibile all'indirizzo: <https://www.asus.com/support/>

### Упрощенное заявление о соответствии европейской директиве

ASUSTek Computer Inc. заявляет, что устройство соответствует основным требованиям и другим соответствующим условиям директивы 2014/53/EU. Полный текст декларации соответствия ЕС доступен на <https://www.asus.com/support/>

إعلان التوافق المبسط الصادر عن الاتحاد الأوروبي

تقر شركة ASUSTek Computer أن هذا الجهاز يتوافق مع المتطلبات الأساسية والأحكام الأخرى ذات الصلة الخاصة بتوجيه 2014/53/EU. يتوفر النص الكامل لإعلان التوافق الصادر عن الاتحاد الأوروبي على:

<https://www.asus.com/support/>

### Опростена декларация за съответствие на ЕС

С настоящото ASUSTek Computer Inc. декларира, че това устройство е в съответствие със съществените изисквания и другите приложими постановления на свързаната Директива 2014/53/ЕС. Пълният текст на ЕС декларация за съвместимост е достъпен на адрес <https://www.asus.com/support/>

### Declaração de Conformidade UE Simplificada

ASUSTek Computer Inc. declara que este dispositivo está em conformidade com os requisitos essenciais e outras disposições relevantes relacionadas às diretivas 2014/53/UE. O texto completo da declaração de conformidade CE está disponível em <https://www.asus.com/support/>

### Pojednostavljena EU Izjava o sukladnosti

ASUSTek Computer Inc. ovim izjavljuje da je ovaj uređaj sukladan s bitnim zahtjevima i ostalim odgovarajućim odredbama direktive 2014/53/EU. Cijeli tekst EU izjave o sukladnosti dostupan je na <https://www.asus.com/support/>

### Zjednodušené prohlášení o shodě EU

Společnost ASUSTek Computer Inc. tímto prohlašuje, že toto zařízení splňuje základní požadavky a další příslušná ustanovení směrnice 2014/53/EU. Plné znění prohlášení o shodě EU je k dispozici na adrese <https://www.asus.com/support/>

### Forenklet EU-overensstemmelseserklæring

ASUSTek Computer Inc. erklærer hermed at denne enhed er i overensstemmelse med hovedkravene og øvrige relevante bestemmelser i direktivet 2014/53/EU. Hele EU-overensstemmelseserklæringen kan findes på <https://www.asus.com/support/>

### Vereenvoudigd EU-conformiteitsverklaring

ASUSTek Computer Inc. verklaart hierbij dat dit apparaat voldoet aan de essentiële vereisten en andere relevante bepalingen van Richtlijn 2014/53/EU. De volledige tekst van de EU-conformiteitsverklaring is beschikbaar op <https://www.asus.com/support/>

### Lihtsustatud EÜ vastavusdeklaratsioon

Käesolevaga kinnitab ASUSTek Computer Inc, et seade vastab direktiivi 2014/53/EÜ olulistele nõuetele ja teistele asjakohastele sätetele. EL vastavusdeklaratsiooni täistekst on saadaval veebisaidil <https://www.asus.com/support/>

### Eurooppa - EY:n vaatimustenmukaisuusvakuutus

ASUSTek Computer Inc. ilmoittaa täten, että tämä laite on direktiivin 2014/53/EU olennaisten vaatimusten ja muiden asiaankuuluvien lisäysten mukainen. Koko EY:n vaatimustenmukaisuusvakuutuksen teksti on luettavissa osoitteessa <https://www.asus.com/support/>

تبعیت از نسخه ساده شده بیانیته اتحادیه اروپا

ASUSTek Computer Inc در اینجا اعلام می کند که این دستگاه با نیازهای اساسی و سایر مقررات مربوط به بیانیته 2014/53/EU مطابقت دارد. متن کامل پیروی از این بیانیته اتحادیه اروپا در این آدرس موجود است:  
<https://www.asus.com/support/>

### Απλοποιημένη Δήλωση Συμμόρφωσης ΕΕ

Διά του παρόντος η ASUSTek Computer Inc. δηλώνει ότι αυτή η συσκευή είναι σύμμορφη με τις βασικές προϋποθέσεις και άλλες σχετικές διατάξεις της Οδηγίας 2014/53/ΕΕ. Το πλήρες κείμενο της δήλωσης συμμόρφωσης της ΕΕ είναι διαθέσιμο στη διεύθυνση <https://www.asus.com/support/>

### הצהרת תאימות רגולטורית מקוצרת עבור האיחוד אירופי

ASUSTek Computer Inc. מצהירה בזאת כי מכשיר זה תואם לדרישות החינויות ולשאר הסעיפים הרלוונטיים של תקנה 2014/53/ΕΕ. ניתן לקרוא את הנוסח המלא של הצהרת התאימות הרגולטורית עבור האיחוד האירופי בכתובת:  
<https://www.asus.com/support/>

### Egyeszerített EU megfeleléségi nyilatkozat

Az ASUSTek Computer Inc. ezennel kijelenti, hogy ez az eszköz megfelel az 2014/53/EU sz. irányelv alapvető követelményeinek és egyéb vonatkozó rendelkezéseinek. Az EU megfeleléségi nyilatkozat teljes szövegét a következő weboldalon tekintheti meg: <https://www.asus.com/support/>

### Pernyataan Kesesuaian UE yang Disederhanakan

ASUSTek Computer Inc. dengan ini menyatakan bahwa perangkat ini memenuhi persyaratan utama dan ketentuan relevan lainnya yang terdapat pada Petunjuk 2014/53/EU. Teks lengkap pernyataan kesesuaian UE tersedia di:  
<https://www.asus.com/support/>

### Vienkāršota ES atbilstības paziņojums

ASUSTek Computer Inc. ar šo paziņo, ka šī ierīce atbilst Direktīvas 2014/53/ES būtiskajām prasībām un citiem citiem saistošajiem nosacījumiem. Pilns ES atbilstības paziņojuma teksts pieejams šeit: <https://www.asus.com/support/>

### Supraprastinta ES atitikties deklaracija

Šiame dokumente bendrovė „ASUSTek Computer Inc.“ pareiškia, kad šis prietaisas atitinka pagrindinius reikalavimus ir kitas susijusias Direktyvos 2014/53/ES nuostatas. Visas ES atitikties deklaracijos tekstas pateikiamas čia:  
<https://www.asus.com/support/>

### Forenklet EU-samsvarserklæring

ASUSTek Computer Inc. erklærer herved at denne enheten er i samsvar med hovedsaklige krav og andre relevante forskrifter i direktivet 2014/53/EU. Fullstendig tekst for EU-samsvarserklæringen finnes på: <https://www.asus.com/support/>

### Uproszczona deklaracja zgodności UE

Firma ASUSTek Computer Inc. niniejszym oświadcza, że urządzenie to jest zgodne z zasadniczymi wymogami i innymi właściwymi postanowieniami dyrektywy 2014/53/EU. Pełny tekst deklaracji zgodności UE jest dostępny pod adresem <https://www.asus.com/support/>

### Declaração de Conformidade Simplificada da UE

A ASUSTek Computer Inc. declara que este dispositivo está em conformidade com os requisitos essenciais e outras disposições relevantes da Diretiva 2014/53/UE. O texto integral da declaração de conformidade da UE está disponível em <https://www.asus.com/support/>

### Declarație de conformitate UE, versiune simplificată

Prin prezenta, ASUSTek Computer Inc. declară că acest dispozitiv este în conformitate cu reglementările esențiale și cu celelalte prevederi relevante ale Directivei 2014/53/UE. Textul complet al declarației de conformitate UE este disponibil la adresa <https://www.asus.com/support/>

### Pojednostavljena Deklaracija o usaglašenosti EU

ASUSTek Computer Inc. ovim izjavljuje da je ovaj uređaj usaglašen sa osnovnim zahtevima i drugim relevantnim odredbama Direktive 2014/53/EU. Ceo tekst Deklaracije o usaglašenosti EU dostupan je na lokaciji <https://www.asus.com/support/>

### Zjednodušené vyhlásenie o zhode platné pre EÚ

Spoločnosť ASUSTek Computer Inc. týmto vyhlasuje, že toto zariadenie je v súlade so základnými požiadavkami a ďalšími príslušnými ustanoveniami smernice č. 2014/53/EÚ. Plné znenie vyhlásenia o zhode pre EÚ je k dispozícii na lokalite <https://www.asus.com/support/>

### Poenostavljena izjava EU o skladnosti

ASUSTek Computer Inc. tukaj izjavlja, da je ta naprava skladna s temeljnimi zahtevami in drugimi relevantnimi določili Direktive 2014/53/EU. Polno besedilo izjave EU o skladnosti je na voljo na <https://www.asus.com/support/>

#### **Declaración de conformidad simplificada para la UE**

Por la presente, ASUSTek Computer Inc. declara que este dispositivo cumple los requisitos básicos y otras disposiciones pertinentes de la directiva 2014/53/EU. En <https://www.asus.com/support/> está disponible el texto completo de la declaración de conformidad para la UE.

#### **Förenklad EU-försäkran om överensstämmelse**

ASUSTek Computer Inc. deklarerar härmed att denna enhet överensstämmer med de grundläggande kraven och andra relevanta bestämmelser i direktiv 2014/53/EU. Fullständig text av EU-försäkran om överensstämmelse finns på <https://www.asus.com/support/>

#### **ประกาศเกี่ยวกับความสอดคล้องของสหภาพยุโรปแบบย่อ**

ASUSTek Computer Inc. ขอประกาศในที่นี้ว่าอุปกรณ์นี้มีความสอดคล้องกับความต้องการที่จำเป็นและเงื่อนไขที่เกี่ยวข้องอื่น ๆ ของบทบัญญัติข้อกำหนด 2014/53/EU เนื้อหาที่สมบูรณ์ของประกาศความสอดคล้องกับ EU มีอยู่ที่ <https://www.asus.com/support/>

#### **Basitleştirilmiş AB Uyumluluk Bildirimi**

ASUSTek Computer Inc., bu aygıtın 2014/53/EU Yönergesinin temel gereksinimlerine ve diğer ilgili hükümlerine uygun olduğunu bildirir. AB uygunluk bildiriminin tam metni şu adreste bulunabilir: <https://www.asus.com/support/>

#### **Спрощена декларація про відповідність нормам ЄС**

ASUSTek Computer Inc. заявляє, що цей пристрій відповідає основним вимогам та іншим відповідним вимогам Директиви 2014 / 53 / EU. Повний текст декларації відповідності нормам ЄС доступний на <https://www.asus.com/support/>



## ASUS contact information

### ASUSTeK COMPUTER INC.

Address: 4F, No. 150, Li-Te Road, Peitou, Taipei 112, Taiwan  
Telephone: +886-2-2894-3447  
Fax: +886-2-2890-7798  
Web site: [www.asus.com](http://www.asus.com)

#### Technical Support

Telephone: +86-21-38429911  
Fax: +86-21-5866-8722, ext. 9101#  
Online support: <https://www.asus.com/support/Product/ContactUs/Services/questionform/?lang=en>

### ASUS COMPUTER INTERNATIONAL (America)

Address: 48720 Kato Rd., Fremont, CA 94538, USA  
Telephone: +1-510-739-3777  
Fax: +1-510-608-4555  
Web site: <http://www.asus.com/us/>

#### Technical Support

Support fax: +1-812-284-0883  
Telephone: +1-812-282-2787  
Online support: <https://www.asus.com/support/Product/ContactUs/Services/questionform/?lang=en-us>

### ASUS COMPUTER GmbH (Germany and Austria)

Address: Harkort Str. 21-23, 40880 Ratingen, Germany  
Fax: +49-2102-959931  
Web site: <http://www.asus.com/de>  
Online contact: <http://eu-rma.asus.com/sales>

#### Technical Support

Telephone: +49-2102-5789555  
Support Fax: +49-2102-959911  
Online support: <https://www.asus.com/support/Product/ContactUs/Services/questionform/?lang=de-de>

## **Authorized Representative in Russia**

Имя и адрес представителя на территории ТС: ООО «Дофин», 140573, РФ, Московская область, Озерский район, с. Бояркино,

Телефон/факс: +7 495 223 6008

Электронный адрес: local.declarant@gmail.com

Данное устройство соответствует требованиям Технического регламента Таможенного Союза ТР ТС 020/2011 Электромагнитная совместимость технических средств утв. решением КТС от 09.12.2011г. №879