

**Со мной  
дышится  
легко!**

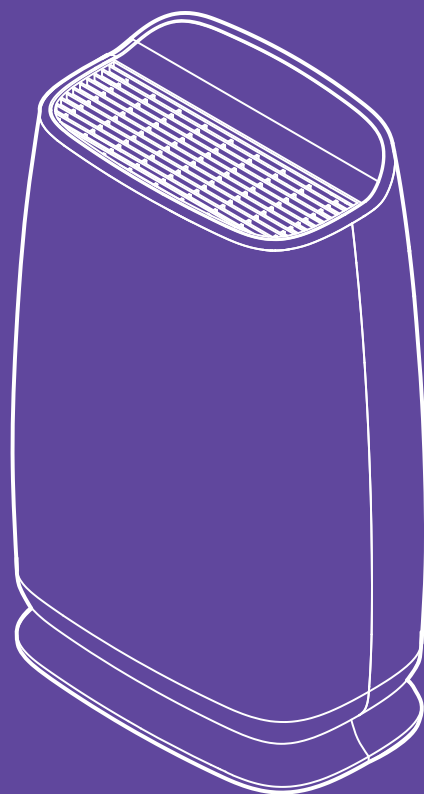

**Очиститель  
воздуха КТ-2816**

Если у вас возникнут трудности с использованием нашей техники, перед обращением в магазин просим позвонить на горячую линию Kitfort:

**8-800-775-56-87**

(пн-пт с 9:30 до 17:30 по московскому времени)

**[info@kitfort.ru](mailto:info@kitfort.ru)**

Мы расскажем про особенности работы прибора и проконсультируем по любым другим вопросам

## Содержание

Общие сведения.....	4
Комплектация .....	6
Устройство очистителя воздуха .....	6
Подготовка к работе и использование.....	7
Чистка и обслуживание очистителя воздуха .....	11
Уход и хранение.....	14
Устранение неполадок .....	14
Технические характеристики .....	16
Меры предосторожности.....	17

## Общие сведения

Ежедневно человек вдыхает не менее 12 кубометров воздуха. И если уже никто не станет возражать, что вдыхаемый воздух на улицах города загрязнен, то про качество воздуха в помещениях задумывается не каждый. Сами того не подозревая, мы создаем отравленную воздушную среду, в которой находимся около 85% нашего времени. В каждом доме может содержаться большое количество источников загрязнения воздуха, таких, например, как строительные и отделочные материалы, мебель, пластмасса, покрытия на пол, воск, аэрозольные баллоны, ковровые покрытия, чистящие и моющие средства, средства личной гигиены. Присутствие углекислого газа в помещении является результатом дыхания людей. Кроме того, присутствуют оксид углерода, радон, табак, биологические загрязняющие вещества (продукты жизнедеятельности клещей, микробов, грибов) и многое другое. В зависимости от их концентрации и химического состава они самыми разными способами влияют на здоровье находящихся в помещении людей. Загрязнение воздуха имеет тяжелые последствия для здоровья:

- Каждый год около 4 миллионов человек умирают преждевременно от болезней, связанных с загрязнением воздуха в жилом помещении в результате использования простых печей или каминов, работающих на твердом топливе и керосине.
- Загрязнение воздуха внутри жилых помещений вызывает неинфекционные заболевания, такие как инсульт, ишемическая болезнь сердца, хроническая обструктивная болезнь легких и рак легких.
- Почти половина смертей от пневмонии среди детей в возрасте до 5 лет вызвана вдыханием загрязненных частиц вместе с воздухом.

Некоторые люди больше, чем другие подвержены воздействию отдельных загрязнителей в воздухе внутри помещений. Дети, например, более чувствительны к окружающему табачному дыму, а у женщин он обычно вызывает сухость в горле и в глазах. Нельзя точно сказать, кто именно и в какой степени может пострадать от плохого качества окружающего воздуха внутри помещений. Однако, когда концентрация вредных веществ в окружающем воздухе слишком высока, пострадать может каждый.

Людам с аллергией на пыль (точнее, на то, что в пыли содержится — пылевых клещей и их выделения, споры плесневых грибов, белковые частицы с поверхности тела домашних животных и др.), пыльцу, шерсть домашних животных противопоказано находиться с возбудителями аллергии в одном помещении. Главный нелекарственный метод борьбы с аллергией заключается в том, чтобы ограничить контакт с аллергенами. С этим справится очиститель, ведь его главная задача — наполнять помещение чистым воздухом, задерживая в блоке фильтров аллергены, витающие в воздухе.

Очиститель воздуха КТ-2816 — очищает воздух и создает более комфортные условия для дыхательных путей в помещении, а также помогает сохранять здоровье и хорошее самочувствие. Он предназначен для удаления из воздуха пыли, микробов, шерсти животных, табачного дыма, а вместе с ними аллергенов, бактерий и неприятных запахов.

Уровни последовательной фильтрации воздуха в КТ-2816:

- Первичный сетчатый фильтр задерживает крупные пылевые частицы, пух, волосы, шерсть животных.
- HEPA-фильтр (класс фильтра H13) удерживает до 99,95 % частиц размером до 0,3 мкм: мелкодисперсную пыль, аллергены, споры растений, цветочную пыльцу, клеща домашней пыли и продукты его жизнедеятельности.
- Фильтр с активированным углем задерживает и нейтрализует бактерии, аллергены и многие вредные газы, обеззараживает и избавляет от неприятных запахов, табачного дыма и гари.

Рассмотрим подробнее каждый уровень фильтрации и принцип его работы.

**Первичный сетчатый фильтр.** Неочищенные воздушные массы попадают в корпус воздухоочистителя и проходят через предварительный фильтр. В этом фильтре задерживается значительная доля крупных частиц пыли, и других загрязнений.

**HEPA-фильтр класса H13** (англ. High Efficiency Particulate Air или High Efficiency Particulate Arrestance — высокоэффективное удержание частиц) — фильтр на основе стеклопластикового волокна. В нем для фильтрации небольших частичек используются три механизма: зацепление, инерция и диффузия. Частицы просто прилипают к фильтрующему волокну, когда линия потока воздуха проходит на расстоянии порядка толщины волокна возле него, это называется эффектом зацепления.

Для крупных частиц срабатывает эффект инерции — двигаясь в потоке воздуха, частички попадают в волокно, а поток воздуха его огибает, и чем меньше пространство между волокнами, и чем выше скорость частички, тем ярче выражен этот механизм.

Для частиц диаметром меньше 0,1 мкм срабатывает эффект диффузии, когда они замедляются при столкновении с частичками газа, и при прохождении через фильтр останавливаются окончательно.

Так, для частичек меньше 0,1 мкм срабатывает диффузия, для более крупных — зацепление и инерция.

**Фильтр с активированным углем.** Уголь — очень хороший сорбент. Поверхность угля неровная, пористая. Молекулы различных газов проникают глубоко в структуру угля. В результате при прохождении воздуха через фильтр вредные газовые составляющие прикрепляются к поверхности угля. Молекулы вредных газов и летучих соединений образуют новое соединение с активированным углем и навсегда остаются на фильтре.

Очиститель воздуха КТ-2816 работает автоматически — вам не придется прилагать усилий. Все, что потребуется — включить очиститель воздуха в розетку и следить за износом блока фильтров. КТ-2816 рекомендуется использовать в помещениях площадью не более 20 м<sup>2</sup>. Стильный компактный дизайн легко впишется в любое окружение и станет прекрасным дополнением к интерьеру дома или офиса.

## Комплектация

1. Очиститель воздуха с установленным блоком фильтров — 1 шт.
  2. Руководство по эксплуатации — 1 шт.
  3. Гарантийный талон — 1 шт.
  4. Коллекционный магнит — 1 шт.\*
- \*опционально.

## Устройство очистителя воздуха



Панель  
управления

Отверстия выхода  
воздуха

Уровень частиц  
PM 1.0

Корпус

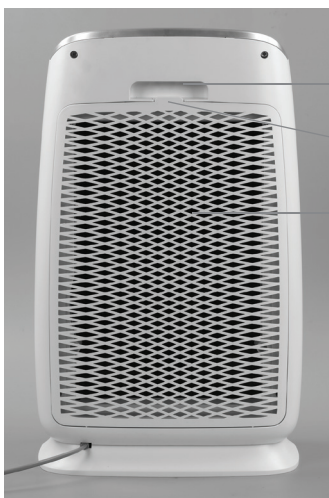

Ручка  
для переноски

Крышка отсека  
блока фильтров

Отверстия забора  
воздуха

## Панель управления





 — кнопка замены блока фильтров. На кнопке загорается индикатор, если прибор работал более 1500 часов. Это рекомендуемый производителем период времени, по истечении которого следует заменить блок фильтров. После замены нажмите и удерживайте кнопку в течение 3-х секунд. После этого индикатор над кнопкой погаснет.

 — кнопка блокировки для защиты от детей. Блокирует сенсорную панель при удержании кнопки в течение 3-х секунд. Повторное удержание кнопки разблокирует сенсорную панель.

 — кнопка таймера автоотключения. Выключает очиститель через установленное время.

 — кнопка перевода устройства в ночной режим.

 — кнопка выбора скорости. На первой скорости устройство работает бесшумно. На каждой последующей — шум работы увеличивается.

 — кнопка включения/выключения устройства.

## Подготовка к работе и использование

### Подготовка к работе

Удалите все упаковочные материалы с корпуса устройства. Достаньте блок фильтров и также удалите все упаковочные материалы с него. Не включайте устройство, пока упаковка не будет удалена с блока фильтров.

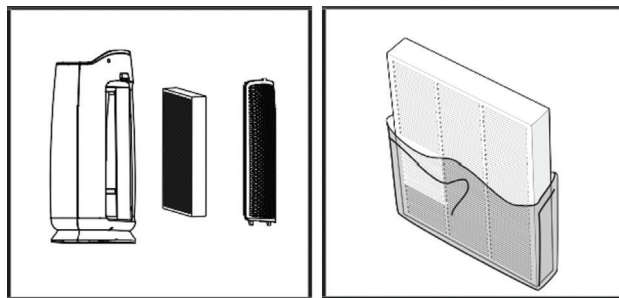

Выберите подходящее помещение для установки прибора. Установите очиститель воздуха на ровной и твердой поверхности. Минимальное расстояние от корпуса прибора до предметов интерьера и стен должно составлять 50 см и не менее 1 м от телевизионной и компьютерной техники. У очистителя воздуха на задней стороне есть удобная ручка для переноски устройства.

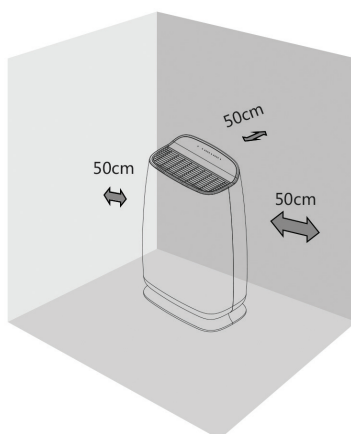

Чтобы пользы от очистителя было больше, его нужно ставить в правильное место — ближе к источнику загрязнения (например, клетке с животным). Если такого места нет, то нужно поставить устройство так, чтобы оно подавало чистый воздух туда, где в основном находится человек. Если вы решите установить очиститель рядом с кроватью, убедитесь, что он находится на достаточном расстоянии, и потоки выпускаемого воздуха не достанут до вас. Воздуховод не должен блокироваться мебелью или стенами.

### Использование

Подключите устройство к сети. Попеременно мигнут индикаторы и дисплей и погаснут. На панели управления загорится индикатор над кнопкой включения . Нажмите кнопку включения. Датчик пыли начнет определять качество воздуха, и примерно через минуту на дисплее отобразится текущее количество частиц PM1,0 в окружающем воздухе. Устройство начнет работу в автоматическом режиме и вы-



берет подходящую скорость. Индикатор будет гореть под скоростью «Авто». Скорость работы можно регулировать самостоятельно, нажав кнопку выбора скорости ☼. У очистителя три скорости работы. На панели управления скорости обозначены соответствующими значками: ~ (одна волна) — первая скорость, ≈ (две волны) — вторая скорость, ≅ (три волны) — третья скорость, а также «Авто» — автоматическая скорость. На первой скорости очиститель воздуха работает бесшумно. Чем больше уровень загрязнения воздуха, тем выше скорость работы очистителя. На каждой последующей скорости очиститель производит больше шума.

Чтобы устройство не мешало вашему сну, в КТ-2816 предусмотрена функция ночного режима, которая активируется нажатием кнопки перевода устройства в ночной режим ☺. В ночном режиме гаснет дисплей и подсветка индикатора работы, остается видимым только индикатор над кнопкой ночного режима. Скорость работы устанавливается минимальная, чтобы вас не разбудил резкий переход на более высокую скорость работы. Отключение ночного режима осуществляется нажатием на любую кнопку.

Вы можете установить таймер автоотключения. Нажимая на кнопку таймера автоотключения ☹, вы задаете время, через которое прибор отключится автоматически. Таймер можно выставлять на 1/2/4/8 часов. Над указанным вами временем будет гореть индикатор.

Для безопасности на устройстве предусмотрена кнопка блокировки для защиты от детей ☒. Чтобы воспользоваться блокировкой нажмите на эту кнопку и удерживайте в течение 3-х секунд. Кнопки будут заблокированы и их невозможно будет нажать. Для разблокировки повторно нажмите на кнопку блокировки и удерживайте в течение 3-х секунд.

Когда над кнопкой замены блока фильтров ☹ загорится индикатор, это сообщит вам о необходимости замены блока фильтров. При этом очиститель будет издавать звуковые сигналы. В этом случае рекомендуется заменить блок фильтров на новый. После замены нажмите и удерживайте кнопку в течение 3-х секунд. Индикатор погаснет. Индикатор загорается после 1500-часовой работы очистителя. Это рекомендованное производителем значение использования блока фильтров на 2 и 3 скоростях работы со средним уровнем загрязненности воздуха. Если блок фильтров не слишком загрязнен и очиститель работал в помещении с практически незагрязненным воздухом на первой скорости, то блок фильтров можно не менять, а просто очистить его. Сброс значений замены блока фильтров без фактической замены рекомендуется производить не более 2–3-х раз.

Для прекращения работы устройства нажмите кнопку выключения ☹.

### **Датчик пыли**

#### *Что измеряет датчик*

Очиститель воздуха имеет датчик пыли, который с помощью индикатора показывает концентрацию мелких частиц PM 1.0 (диаметром < 1 мкм) в воздухе. Ультрадисперсные частицы PM разного размера — это главные враги нашей дыхательной системы. Они легко в нее попадают, но крайне сложно выводятся, попросту оседая в легких. PM 1.0 (от англ. particulate matter - "взвешенные частицы") — ультратонкие (наночастицы) частицы. PM10 при дыхании оседают в верхней части

дыхательных путей и легких. Частицы PM2.5 попадают в нижние отделы легких, достигая альвеол. Самые мелкие частицы класса PM1.0 способны просачиваться через стенки альвеол в кровеносные сосуды и далее разноситься по всему организму, попадая в различные органы.

Частицы PM10 способствуют развитию таких болезней как бронхит и инфекции дыхательных путей. Частицы PM2.5 и PM1.0 при кратковременном воздействии (в дополнение к заболеваниям, вызываемым более крупными частицами) могут способствовать возникновению ишемической болезни сердца и цереброваскулярных заболеваний (связанных с нарушением мозгового кровообращения). При долговременном воздействии — аллергии, астмы, утолщению артерий, и, в конечном итоге, снижению продолжительности жизни.

Таким образом хроническое воздействие ультрадисперсных частиц оказывает крайне губительное воздействие на организм.

#### *Принцип работы*

Инфракрасный датчик пыли использует метод оптического зондирования для обнаружения пыли. Фотодатчик и инфракрасный светодиод расположены оптически в модуле датчика пыли. Фотодатчик обнаруживает отраженные инфракрасные лучи светодиодов, которые отражаются от частиц пыли в воздухе.

Датчик может распознавать мельчайшие частицы в воздухе, что позволяет обнаруживать даже сигаретный дым. Высокий выходной импульс от датчика срабатывает при обнаружении частиц PM 1.0 в воздухе.

#### *Индикация уровня загрязнения воздуха*

На лицевой стороне очистителя воздуха располагается дисплей, на котором отображается уровень частиц PM 1.0 в окружающей среде.

При допустимом уровне загрязненности воздуха над цифрами, показывающими количество частиц PM 1.0, будет гореть тусклая синяя полоса. В этом случае воздух достаточно чистый и рекомендуется использовать прибор на первой скорости. При среднем загрязнении воздуха синяя полоса изменит цвет на зеленый, и очиститель в автоматическом режиме увеличит скорость работы. При очень сильном загрязнении воздуха полоса станет красного цвета, очиститель воздуха выберет максимальную скорость работы. Находиться в помещении с таким уровнем загрязненности без соответствующей защиты дыхательных путей опасно. Покиньте помещение или наденьте маску. Не рекомендуется использовать очиститель воздуха в помещении с таким уровнем загрязненности воздуха. Если же прибор работал в таких условиях несколько часов, то необходимо очистить или заменить блок фильтров, а также очистить датчик пыли.

#### **Что такое CADR и как он определяется**

CADR расшифровывается как «Clean air delivery rate» и переводится как «скорость подачи чистого воздуха» — показатель для измерения реальной эффективности комнатных очистителей воздуха. Чем больше CADR, тем быстрее прибор чистит комнатный воздух и быстрее обновляет его. Соответственно, быстрее снижает концентрацию вредных частиц в воздухе.

Если CADR производитель не указал по каким-либо причинам, то его можно посчитать: нужно умножить эффективность фильтра на производительность (объем прогоняемого воздуха). Эффективность фильтра — это процент частиц, собранных после прохождения воздуха через фильтр.

### **Советы по использованию**

Установка очистителя воздуха напротив кондиционера способствует лучшей циркуляции воздуха.

Очищайте и заменяйте блок фильтров по мере загрязнения, иначе очиститель воздуха не только не будет очищать воздух, но и наоборот, возможно ухудшение качества воздуха.

При использовании очистителя совместно с обогревателем обеспечьте хорошую циркуляцию воздуха.

Окна и двери при использовании прибора держите закрытыми. Во время проветривания помещения выключите прибор и включите снова, когда закончите проветривание помещения.

Напишите на блоке фильтров дату начала его использования, чтобы точно знать, когда его стоит заменить на новый. При истечении срока работы более 1500 часов очиститель сам напомнит вам о необходимости замены фильтра загоревшимся индикатором над кнопкой замены блока фильтров . Однако, если фильтр не сильно загрязнен, необходимости его менять не требуется. В этом случае вам поможет надпись с датой начала использования блока фильтров, поскольку делать сброс без фактической замены блока фильтров не рекомендуется более 2–3 раз. Цикличность замены блока фильтров может изменяться в соответствии с фактическими условиями эксплуатации и способом применения. Поэтому блок фильтров следует своевременно заменить, если его эффективность снижается. После замены блока фильтров нажмите и удерживайте кнопку замены блока фильтров в течение 3-х секунд, индикатор погаснет. Это означает, что сброс завершен.

Для продления срока службы блока фильтров выключайте устройство во время работы пылесоса или строительных работ, когда в воздух поднимается много крупной пыли. Такую пыль лучше протереть, когда она осядет на поверхности. Очиститель же будет более эффективен для мелких частиц, которые присутствуют в воздухе.

## **Чистка и обслуживание очистителя воздуха**

Протирайте корпус сухой мягкой тканью. В очиститель установлен датчик, который определяет срок службы блока фильтров. Блок фильтров рассчитан на 1500 часов непрерывной работы. При истечении этого срока над кнопкой замены блока фильтров загорится индикатор. В этом случае рекомендуется заменить блок фильтров, чтобы сохранить производительность очистителя воздуха. После замены нажмите кнопку замены блока фильтров и удерживайте ее в течение 3-х секунд. Индикатор после этого погаснет. 1500 часов — это рекомендованное производителем значение использования фильтра на 3 скорости работы со средним

уровнем загрязненности. Если блок фильтров не слишком загрязнен и работал в помещении с практически незагрязненным воздухом на первой скорости, то блок фильтров можно не менять, а просто очистить его. Сброс значений замены блока фильтров без фактической замены рекомендуется производить не более 2–3-х раз.

Проверять блок фильтров на уровень загрязненности стоит регулярно. Очищайте его по мере загрязнения. Блок фильтров рекомендуется чистить каждый месяц. Срок службы фильтра будет варьироваться в зависимости от качества воздуха и использования. При сильном загрязнении часть фильтра с активированным углем начнет хуже фильтровать воздух, а часть НЕРА-фильтра снизит поток пропускаемого воздуха.

Перед очисткой очистителя и его блока фильтров обязательно выключите прибор и отключите его от сети.

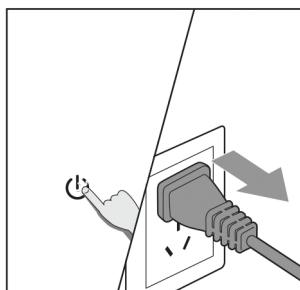

Воздуховод можно очищать щеткой с мягкой щетиной, а также протирать сухой хлопчатобумажной тканью. Не допускайте попадания влаги в корпус очистителя.

Чтобы извлечь блок фильтров снимите с задней части крышку отсека блока фильтров. Далее вытащите блок фильтров, потянув за язычок (ленточку), расположенную сверху блока фильтров. Потяните блок фильтров на себя.

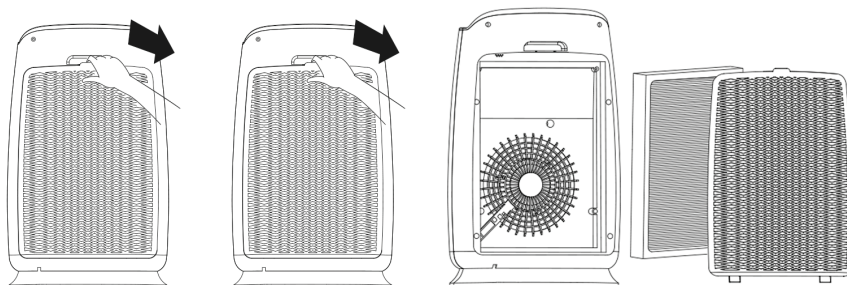

Стряхните с блока фильтров всю скопившуюся пыль. Можно собирать всю крупную пыль пылесосом либо использовать пылесос на выдув. При необходимости очистите внутреннюю часть отсека для блока фильтров. Используйте только сухую мягкую ткань для протирания и пылесос. Не мойте блок фильтров. Не допускайте попадания влаги в основной корпус воздухоочистителя.

После проведения всех очистительных процедур установите блок фильтров в отсек для блока фильтров до упора и закройте крышку. Устанавливайте блок фильтров так, чтобы часть с HEPA-фильтром смотрела наружу и язычок (ленточка) был сверху.

### Чистка датчика пыли

Очищайте датчик пыли примерно раз в месяц. Если очиститель стоит в очень загрязненном помещении, то датчик пыли следует очищать чаще. Когда в воздухе много влаги или сигаретного дыма, чувствительность датчика пыли падает. Поэтому необходимо его часто протирать.

Откройте крышку отсека для блока фильтров. Выньте блок фильтров. В левом верхнем углу находятся отверстия датчика пыли. Возьмите пылесос и соберите пыль из отверстий, далее протрите отверстия ватной палочкой или мягкой тканью. После процедуры установите блок фильтров и крышку отсека для фильтров обратно в корпус очистителя.

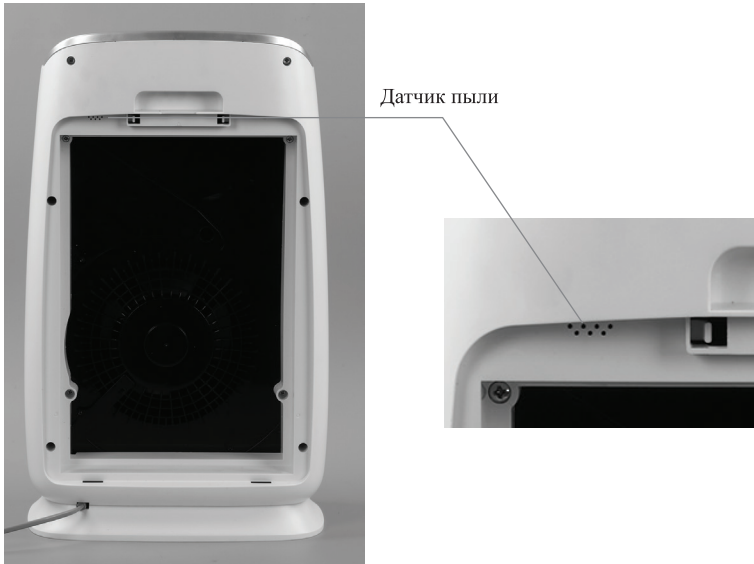

## Уход и хранение

Храните очиститель воздуха в сухом и прохладном месте, недоступном для детей. Если вы не пользуетесь очистителем длительное время, выключите очиститель и отключите его от сети. Тщательно очистите блок фильтров от пыли. Уберите очиститель в пакет или коробку до следующего применения. Чтобы устройство было удобно переносить на задней части корпуса над крышкой отсека для фильтров есть специальная ручка.

Время замены блока фильтров зависит от степени использования и места установки. Стандартное время использования блока фильтров составляет 1500 часов. При использовании в местах с сильным загрязнением воздуха время эксплуатации блока фильтров уменьшается.

## Устранение неполадок

### Устройство не работает

Возможная причина	Решение
Устройство не подключено к сети или нет напряжения в сети	Подключите прибор к сети, проверьте напряжение в сети
Устройство не включено	Нажмите на кнопку включения
Горит индикатор замены блока фильтров	Поменяйте блок фильтров и удерживайте кнопку замены блока фильтров в течение 3-х секунд

### Сильная вибрация устройства

Возможная причина	Решение
Очиститель установлен на неровной или нетвердой поверхности	Установите очиститель на ровной и твердой поверхности

### Трудно удаляются запахи и дым

Возможная причина	Решение
Загрязнен блок фильтров	Очистите или замените блок фильтров
Загрязнен датчик пыли	Очистите датчик пыли

### Не срабатывают кнопки

Возможная причина	Решение
Устройство находится в режиме блокировки для защиты от детей	Нажмите на кнопку блокировки от детей и удерживайте в течение 3-х секунд
Вы пытаетесь нажимать кнопки мокрыми руками	Нажимайте кнопки сухими руками

### Прибор работает длительное время, но качество воздуха не улучшается

Возможная причина	Решение
Забился датчик пыли	Очистите датчик согласно разделу «Чистка и обслуживание очистителя воздуха»
Из-за слишком высокой влажности в помещении образуется конденсат	Не устанавливайте прибор в помещении с высокой влажностью
Препятствия вокруг прибора влияют на качество очистки	Установите прибор в соответствии с главой «Подготовка к работе и использование»
Помещение, где установлен прибор слишком велико	Прибор рассчитан на обслуживаемую площадь 20 м <sup>2</sup> . Если помещение больше, очиститель не сможет прогонять через себя весь воздух в комнате
Не установлен блок фильтров	Установите блок фильтров в очиститель воздуха

Если ваша ситуация не отображена выше, пишите нам на адрес [info@kitfort.ru](mailto:info@kitfort.ru), приложив фотографии или видеофайлы, фиксирующие вашу проблему. Пришлите также фотографию наклейки с серийным номером, расположенную на дне или на задней части корпуса устройства.

По вопросам приобретения расходных материалов или аксессуаров пишите нам на [info@kitfort.ru](mailto:info@kitfort.ru).



## Технические характеристики

1. Напряжение: 220–240 В, 50/60 Гц
2. Мощность: 20 Вт
3. Производительность очистки воздуха (CADR): 170 м<sup>3</sup>/ч
4. Обслуживаемая площадь: 20 м<sup>2</sup>
5. Класс HEPA-фильтра: H13
6. Уровень шума:
  - на минимальной скорости: 32 дБ
  - на максимальной скорости: 59 дБ
7. Класс защиты от поражения электрическим током: II
8. Размер устройства: 320 × 200 × 530 мм
9. Размер упаковки: 380 × 255 × 590 мм
10. Вес нетто: 4,5 кг
11. Вес брутто: 5,5 кг

Срок службы: 2 года

Срок гарантии: 1 год

Товар сертифицирован



Производитель: Цыси Бэйлянь Илектрикэл Эплаенсис Ко., Лтд. № 28 Хайтун Роуд, Гуаньхайвэй Ист Индастриэл Парк, Цыси, Нинбо, Китай.

Импортер: ООО «Аэро-Трейд». 197022, г. Санкт-Петербург, Инструментальная ул., д. 3, лит. X, офис 1.

Страна происхождения: Китай.

Уполномоченная организация для принятия претензий на территории РФ: ООО «Аэро-Трейд». 197022, г. Санкт-Петербург, Инструментальная ул., д. 3, лит. X, офис 1.

Горячая линия производителя: 8-800-775-56-87 (пн-пт с 9:30 до 17:30 по московскому времени), [info@kitfort.ru](mailto:info@kitfort.ru)

Адреса сервисных центров вы можете узнать у оператора горячей линии или на сайте [kitfort.ru](http://kitfort.ru)

Требуется особая утилизация. Во избежание нанесения вреда окружающей среде необходимо отделить данный объект от обычных отходов и утилизировать его наиболее безопасным способом, например, сдать в специальные места по утилизации.

Месяц и год изготовления указаны на нижней стороне упаковочной коробки.

Производитель имеет право на внесение изменений в дизайн, комплектацию, а также в технические характеристики изделия в ходе совершенствования своей продукции без дополнительного уведомления об этих изменениях.



## Меры предосторожности

Пожалуйста, внимательно прочтите инструкцию по эксплуатации. Обратите особое внимание на меры предосторожности. Всегда держите инструкцию под рукой.

1. Устройство предназначено для использования в бытовых условиях и может применяться в квартирах, загородных домах, гостиничных номерах, офисах и других подобных местах для непромышленной и некоммерческой эксплуатации.
2. Используйте очиститель воздуха только по назначению и в соответствии с указаниями, изложенными в данном руководстве. Нецелевое использование устройства будет считаться нарушением условий надлежащей эксплуатации.
3. Перед подключением устройства к электрической розетке убедитесь, что параметры электропитания, указанные на нем, совпадают с параметрами используемого источника питания.
4. Для предотвращения поражения электрическим током не погружайте устройство в воду и другие жидкости.
5. Не переносите очиститель воздуха, взявшись за шнур питания. Не тяните за шнур питания при отключении вилки от розетки.
6. Не используйте устройство, если шнур питания, вилка или другие части очистителя воздуха повреждены. Во избежание поражения электрическим током не разбирайте устройство самостоятельно — для его ремонта обратитесь к квалифицированному специалисту. Помните, неправильная сборка устройства повышает опасность поражения электрическим током при эксплуатации.
7. Детям, людям с ограниченными физическими, сенсорными или умственными способностями, а также лицам, не обладающим достаточными знаниями и опытом, разрешается пользоваться очистителем воздуха только под контролем лиц, ответственных за их безопасность, или после инструктажа по эксплуатации устройства. Не позволяйте детям играть с очистителем воздуха.
8. Контролируйте работу устройства, когда рядом находятся дети или домашние животные.
9. Выключите очиститель воздуха и отключите от сети перед проведением обслуживания.
10. Устанавливайте очиститель воздуха только на устойчивую горизонтальную поверхность на расстоянии не менее 50 см от стен и предметов мебели.
11. Не пытайтесь обойти блокировку включения устройства.
12. Не допускайте падения прибора и не подвергайте его ударам.
13. Храните устройство в недоступных для детей местах.
14. Используйте только предлагаемые производителем аксессуары или комплектующие. Использование иных дополнительных принадлежностей может привести к поломке устройства или получению травм.
15. Не размещайте очиститель воздуха вблизи или на чем-либо горячем, например, обогревателе. Это может привести к неисправности устройства.
16. Не размещайте устройство на расстоянии менее 1 м от телевизора, беспроводного телефона, кондиционера, компьютера, люминесцентного светильника и т.д. в противном случае это может привести к электромагнитным помехам, нарушающим работу другого оборудования.



17. Не используйте устройство в местах возможного испарения машинного или другого масла.
18. Не устанавливайте устройство в местах с повышенной влажностью, например, в ванной комнате.
19. Не используйте устройство со снятым или поврежденным блоком фильтров.
20. Не блокируйте воздухопровод работающего очистителя (не накрывайте его одеждой или другими предметами).
21. Не устанавливайте очиститель воздуха в местах скопления агрессивных газов и металлической пыли.
22. Не используйте очиститель в помещении, где используются ароматические смолы (например, ладан) либо пестициды. Остатки химических веществ, накопленные внутри прибора, могут попасть в воздух и нанести ущерб здоровью.
23. Не размещайте прибор рядом с открытым пламенем (например, газовой плитой).
24. Не допускайте попадание жидкости, порошков и других посторонних предметов внутрь очистителя воздуха.

IM-1





## Всегда что-то новенькое!

Kitfort — современный и креативный бренд, который предлагает покупателям не только качественные товары по выгодной цене, но и радует подарками, конкурсами и живым интерактивом! Тысячи пользователей следят за нашими обновлениями и розыгрышами в социальных сетях. Присоединяйтесь к нам и вы!

Приветствуем вас в нашей группе «ВКонтакте»! Каждую неделю мы разыгрываем там десятки призов бытовой техники Kitfort. Участвуйте в морских боях, лотереях, творческих конкурсах и делайте репосты. Адрес группы: [vk.com/kitfort](https://vk.com/kitfort)

Если вы любите смотреть видео, введите в поиске YouTube: «Kitfort Show» и наслаждайтесь веселыми скетчами на нашем канале. В каждом новом выпуске мы разыгрываем самые популярные товары и новинки компании за комментарии от подписчиков. А содержание видеороликов заставит вас от души посмеяться и стать нашим другом и ценителем того, что мы делаем.

Подписывайтесь и будьте в деле вместе с Kitfort!

[info@kitfort.ru](mailto:info@kitfort.ru)

8-800-775-56-87