

FALCON EYE

РУКОВОДСТВО ПОЛЬЗОВАТЕЛЯ

Монитор видеодомофона

FE-70 ARIES



СОДЕРЖАНИЕ

| | | |
|--------|--|----|
| 1. | Меры предосторожности | 4 |
| 2. | Комплектация | 4 |
| 3. | Внешний вид устройства | 5 |
| 4. | Основные функции и особенности | 5 |
| 5. | Возможности подключения | 6 |
| 5.1. | Подключение двух вызывных панелей | 7 |
| 5.2. | Подключение вызывной панелей и видеокамер | 7 |
| 6. | Схема подключения | 7 |
| 7. | Выбор кабеля | 8 |
| 8. | Установка | 8 |
| 9. | Инструкция по эксплуатации | 9 |
| 9.1. | Главное меню | 9 |
| 9.2. | Меню настроек системы | 10 |
| 9.3. | Ответ на входящий вызов | 11 |
| 9.4. | Просмотр видео с панелей и камер | 11 |
| 9.5. | Настройка яркости, контраста, цвета | 12 |
| 9.6. | Внутренний вызов монитора (интерком) | 12 |
| 9.7. | Захват (сохранение) изображений | 12 |
| 9.7.1. | Автоматический захват изображений | 12 |
| 9.7.2. | Ручной захват изображений | 12 |
| 9.10. | Функция фото или видео запись по внешнему датчику движения | 12 |
| 9.11. | Функция фото или видео запись по детекции движения | 13 |
| 9.12. | Запись видео вручную | 13 |
| 9.13. | Параметры записи изображений и видео | 13 |
| 9.14. | Просмотр фото и видео | 14 |
| 10. | Характеристики | 14 |
| 11. | Гарантийный талон | 15 |

FALCON EYE

МЕРЫ ПРЕДОСТОРОЖНОСТИ

- Внимательно прочтите данную инструкцию и храните ее в надежном месте
- Работы по подключению устройства должны проводиться квалифицированным специалистом
- Не используйте устройство во влажных помещениях
- Не используйте устройство вне диапазона рабочих температур
- Не устанавливайте устройство вблизи источников тепла
- Не устанавливайте устройство и не прокладываете линии связи вблизи источников электромагнитных помех
- Не допускайте механических ударов
- Не перегибайте соединительные провода, это может привести к короткому замыканию и поражению электрическим током
- Не трогайте устройство влажными руками
- При появлении дыма, запаха гари или огня немедленно выключите устройство и свяжитесь с сервисным центром

Внимание!



Внутри этого устройства имеются неизолированные контакты напряжением 220 В. Они представляют опасность для жизни и здоровья человека.



Ремонт и техническое обслуживание могут осуществлять только квалифицированные специалисты.

КОМПЛЕКТАЦИЯ



Монитор



Инструкция



Кронштейн



Дюбели



Осушитель



Шурупы



5 разъемов, 4 контакта
(красный/белый/черный/
желтый)



1 разъем, 2 контакта
(красный/белый)

FALCON EYE

ВНЕШНИЙ ВИД УСТРОЙСТВА



| № | Элемент | Примечание |
|---|-----------------|---|
| 1 | Динамик | Воспроизведение звука вызывной панели |
| 2 | Дисплей | Сенсорный емкостной (просмотр видео и управление) |
| 3 | Микрофон | Передача звука с монитора к вызывной панели |
| 4 | Разъем SD карты | Рекомендуемая SD карта: класс 10, 8-32ГБ |

ОСНОВНЫЕ ФУНКЦИИ И ОСОБЕННОСТИ

- 7 дюймовый цветной сенсорный емкостной дисплей с разрешением 800x480 точек
- Тонкий корпус, исполнение без трубки
- Поддержка подключения 2 вызывных панелей, 2 видеокамер или 1 вызывной панели и 3 видеокамер, до 3 дополнительных мониторов
- Интернет
- Запись видео с камер по внешнему датчику движения по одному каналу
- Запись фото или видео при вызове с панели
- Звуковое оповещение при тревоге с внешнего датчика движения
- Расписание громкости звонка (три временных интервала)
- 10 полифонических мелодий

ВОЗМОЖНОСТИ ПОДКЛЮЧЕНИЯ ПОДКЛЮЧЕНИЕ ДВУХ ВЫЗЫВНЫХ ПАНЕЛЕЙ

В системе может быть 1 основной монитор, 3 дополнительных монитора, 2 вызывные панели и 2 видеокамеры.

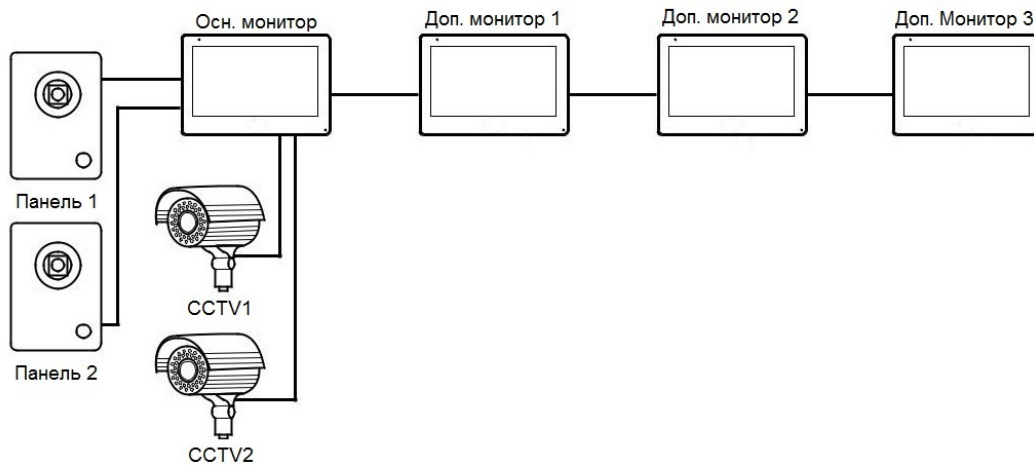

ПОДКЛЮЧЕНИЕ ВЫЗЫВНОЙ ПАНЕЛИ И ВИДЕОКАМЕР

В системе может быть 1 основной монитор, 3 дополнительных монитора, 1 вызывная панель и 3 видеокамеры.



СХЕМА ПОДКЛЮЧЕНИЯ



ВЫБОР КАБЕЛЯ

В данном домофоне используется управление сигналом открытия замка только от вызывной панели, требования к кабелям следующие:

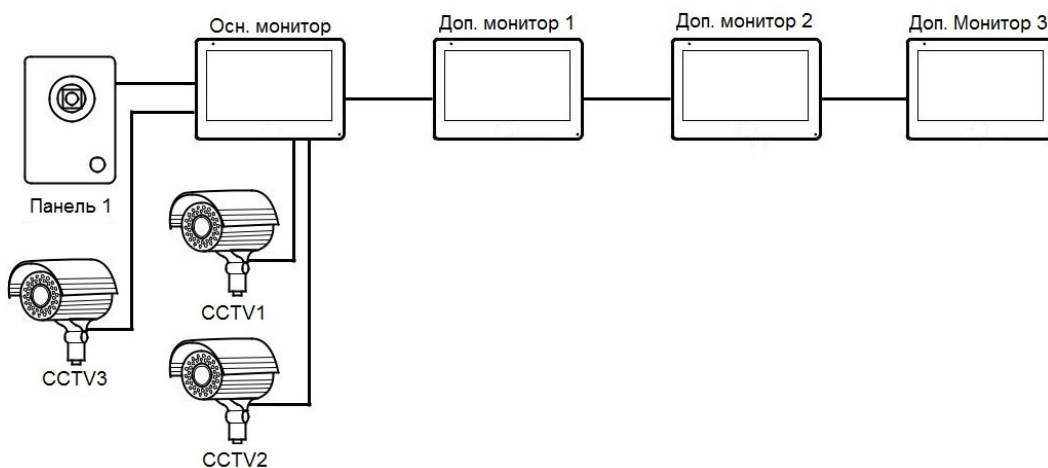
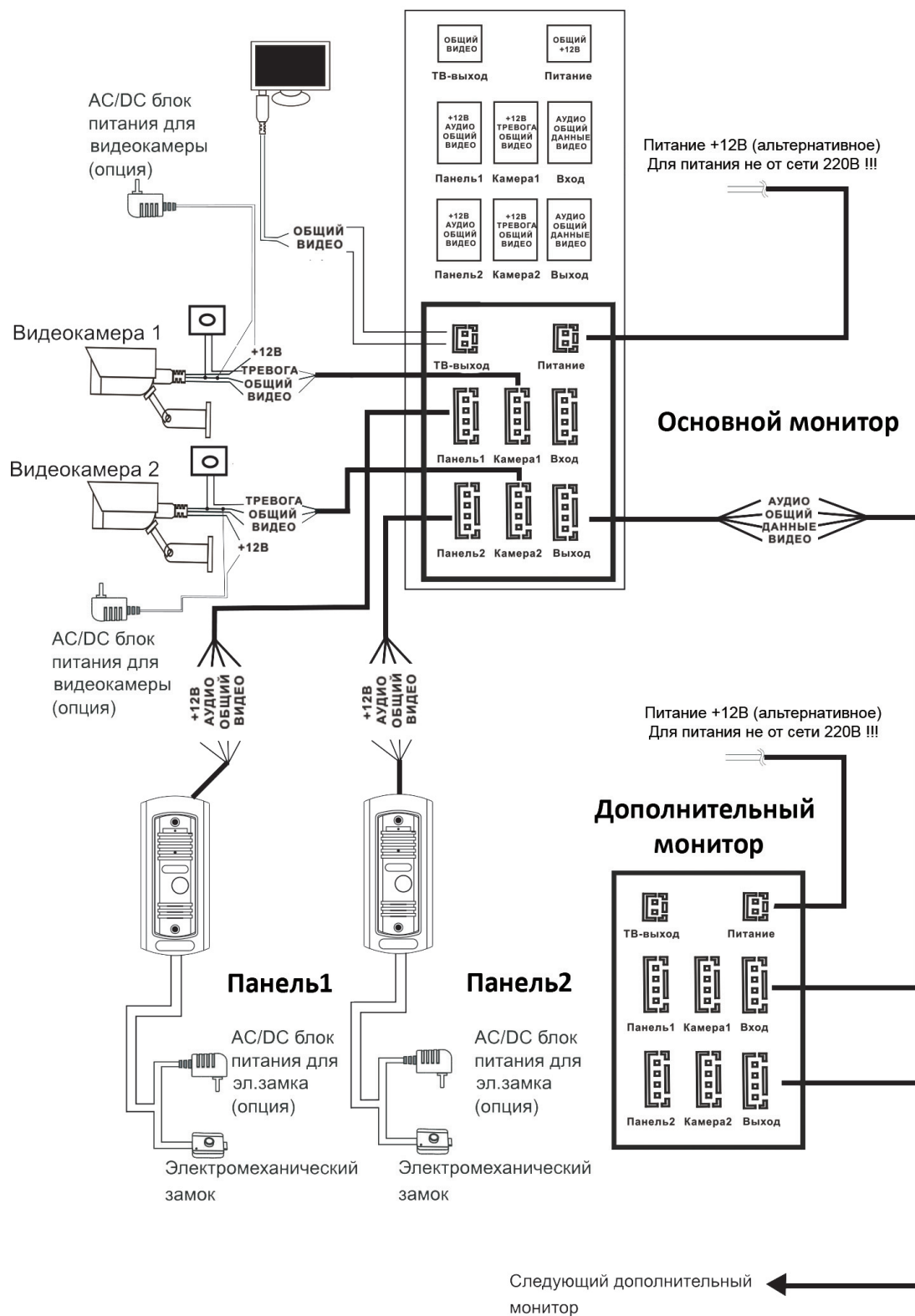
- Расстояние между монитором и вызывной панелью менее 30 метров – экранированный кабель 4 x 0,5 кв. мм

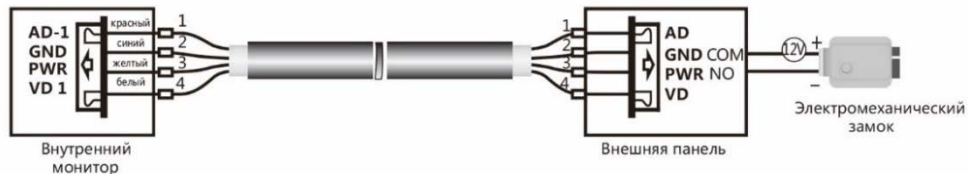

- Расстояние между монитором и вызывной панелью от 30 до 100 метров – кабель РК-75 + кабель 3 x 0,5 кв. мм

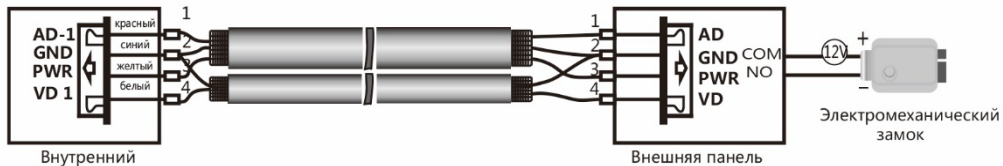

УСТАНОВКА

- Перед началом установки, убедитесь в наличии необходимых кабелей.
- Определите место установки монитора:
Рекомендуемая высота установки монитора – 1,5-1,6 метра.
- Не подключайте питание до окончания выполнения подключений.
- Снимите кронштейн с монитора.
- Установите кронштейн на стену.
- Подключите кабель, согласно приведенной выше схемой.
- Закрепите монитор на кронштейне.
- Включите питание монитора, после его установки и выполнения всех подключений.

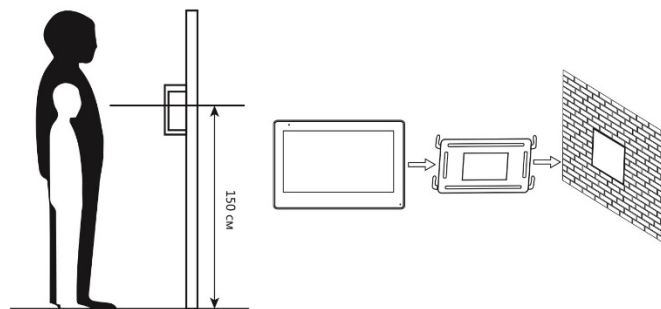

ИНСТРУКЦИЯ ПО ЭКСПЛУАТАЦИИ

ГЛАВНОЕ МЕНЮ





В режиме ожидания коснитесь экрана для входа в Главное меню.





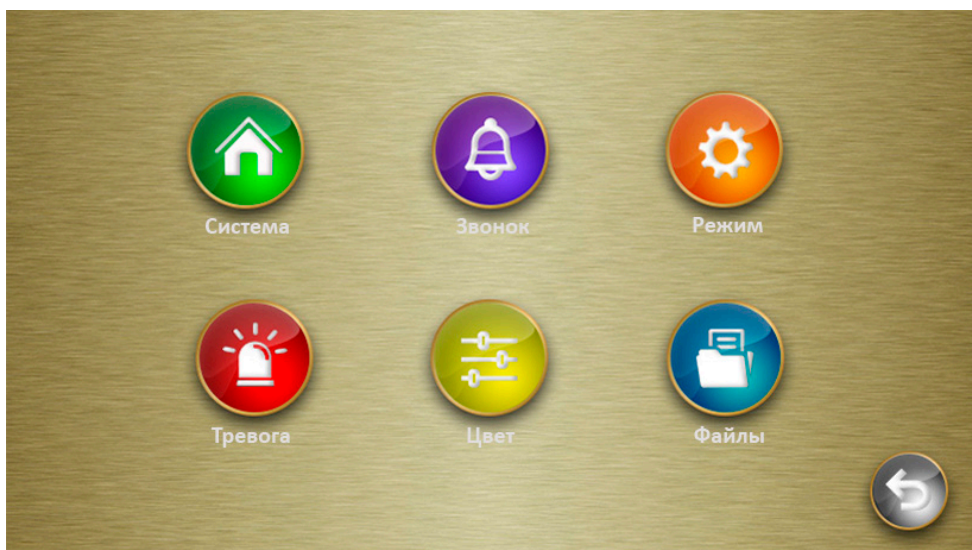

| Иконка | Элемент | Назначение |
|---|--------------------|--|
|  | Панель 1 /Панель 2 | Просмотр изображения с первой / второй вызывной панели |
|  | Камера 1 /Камера 2 | Просмотр изображения с первой / второй камеры |
|  | Меню | Настройки системы |
|  | Интерком | Вызов подключенных мониторов или переадресация вызова |

FALCON EYE

МЕНЮ НАСТРОЕК СИСТЕМЫ



В режиме ожидания коснитесь экрана для входа в Главное меню, и выберите  для входа в меню настроек. Для возврата в предыдущее меню используйте .









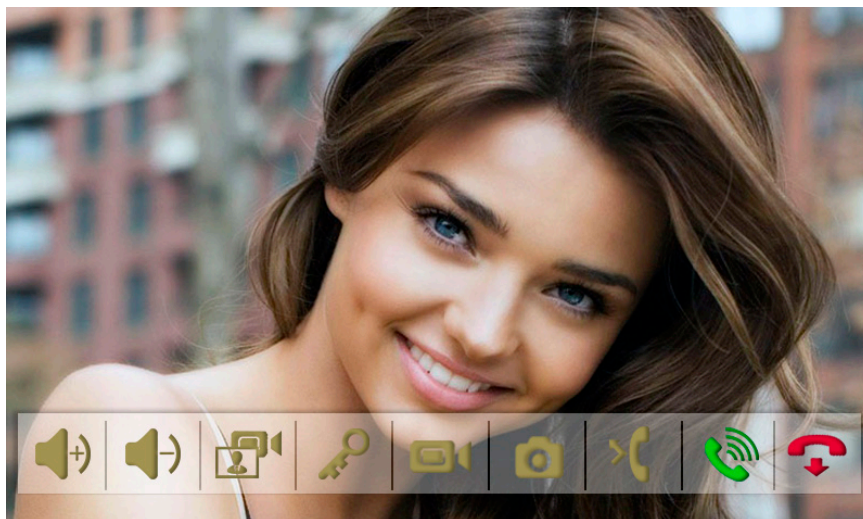

| Иконка | Элемент | Назначение |
|---|---------|---|
|  | Система | Настройка языка, времени, просмотр информации о системе, форматирование памяти |
|  | Звонок | Настройка мелодии, громкости и расписания громкости вызова |
|  | Режим | Настройка адреса монитора (при подключении доп. мониторов), включение второй панели, регулировка времени открытия двери, режим записи (фото или видео) |
|  | Тревога | Выбор типа внешних датчиков тревоги (НО или НЗ) для доп. камер, включение доп. камер, установка времени сигнала тревоги, выбор режима записи по тревоге |
|  | Цвет | Настройка яркости, контрастности и цветности для каждой панели или камеры по отдельности |
|  | Файлы | Просмотр и удаление фото и видео файлов |

FALCON EYE







ОТВЕТ НА ВХОДЯЩИЙ ВЫЗОВ

Когда посетитель нажимает кнопку вызова на панели, на всех мониторах в доме одновременно играет мелодия вызова, на экране отображается видео с вызывной панели.





Нажмите , чтобы ответить посетителю. Если вы хотите открыть замок посетителю, нажмите  в режиме вызова или разговора. При вызове со второй панели, в ходе разговора, отобразится «Вызов с панели 2», нажмите  для переключения на вторую панель. Для переадресации вызова на другой монитор нажмите . Для записи фото нажмите  или , если необходимо записать видео (только при использовании SD карты). В режиме вызова можно посмотреть видео с соответствующей панели камеры, для этого нажмите , чтобы вернуться к вызову с панели также нажмите . Для регулировки громкости разговора используйте  или .



ПРОСМОТР ВИДЕО С ПАНЕЛЕЙ И КАМЕР

В режиме ожидания, войдите в главное меню, затем нажмите  или  для просмотра изображения с нужного канала. В режиме просмотра видео с панели, вы можете нажать  для разговора и  для открытия замка. Так же, как и в режиме разговора можно записать фото  или видео  или переключится  на соответствующую камеру.



FALCON EYE

НАСТРОЙКА ЯРКОСТИ, КОНТРАСТА, ЦВЕТА

В режиме ожидания, войдите в главное меню, выберите , затем , и, выбрав нужный канал, настройте:

- Цвет 
- Яркость 
- Контрастность 

ВНУТРЕННИЙ ВЫЗОВ МОНИТОРА (ИНТЕРКОМ)

Для вызова подключенных мониторов, войдите в главное меню, нажав . Для ответа необходимо нажать  или  для сброса вызова.

ЗАХВАТ (СОХРАНЕНИЕ) ИЗОБРАЖЕНИЙ

АВТОМАТИЧЕСКИЙ ЗАХВАТ ИЗОБРАЖЕНИЙ

Монитор может автоматически снимать фотографии или видео при нажатии на кнопку вызывной панели. Для включения функции в меню настройки системы необходимо выбрать  и установить режим записи (фото или видео)

РУЧНОЙ ЗАХВАТ ИЗОБРАЖЕНИЯ

В режиме просмотра или разговора нажмите , и фотография будет сохранена.

ФУНКЦИЯ ФОТО ИЛИ ВИДЕО ЗАПИСЬ ПО ВНЕШНЕМУ ДАТЧИКУ ДВИЖЕНИЯ.

Для использования функции необходимо подключить дополнительную камеру и внешний датчик движения. Схема подключения приведена ниже. Для настройки, в меню настройки системы выберите . Затем настройте

- Тип датчика Камера 1- НО или НЗ
- Тип датчика Камера 2 - НО или НЗ
- Камера 1- Вкл. или Выкл.
- Камера 2 - Вкл. или Выкл.
- Звук тревоги Камеры 1- от 0 до 30 сек
- Звук тревоги Камеры 2 - от 0 до 30 сек
- Запись по тревоге – фото или видео

FALCON EYE

Схема подключения камеры и датчика:

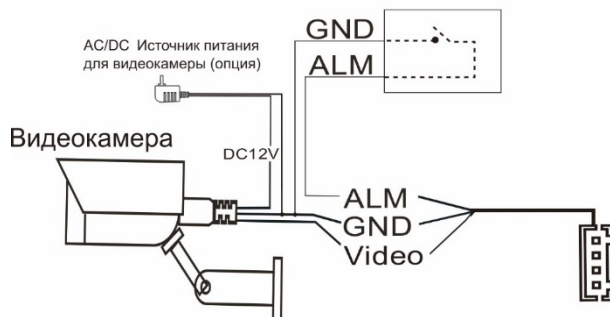

Примечание:

- Для корректной работы необходимо использовать карты SD не менее 10 класса, объемом от 8 до 32 гб.



ФУНКЦИЯ ФОТО ИЛИ ВИДЕО ЗАПИСЬ ПО ДЕТЕЦИИ ДВИЖЕНИЯ

Для включения записи по детекции движения в меню настроек системы выберите , затем настройте:

Режим записи – фото или видео

Детектор движения – выберите канал с которого будет производится запись.

ЗАПИСЬ ВИДЕО ВРУЧНУЮ

В режиме разговора или просмотра нажмите . Для завершения записи повторно нажмите .

Видео записывается только при установке SD карты.

ПАРАМЕТРЫ ЗАПИСИ ИЗОБРАЖЕНИЙ И ВИДЕО

| Память | Разрешение | Количество снимков |
|-------------------|---------------------|--------------------|
| Встроенная память | 640x480 или 320x240 | Максимум 100 |
| Внешняя SD карта | 640x480 или 320x240 | Зависит от емкости |

FALCON EYE

ПРОСМОТР ФОТО И ВИДЕО

В меню системных настроек, нажмите , затем выберите фото или видеофайлы, для просмотра соответствующих файлов. Для просмотра или удаления выделите нужный файл и выберите: Просмотр/Удалить текущий/Удалить все файлы.

ХАРАКТЕРИСТИКИ

| | |
|------------------------------|----------------------------------|
| Дисплей | 7" TFT |
| Разрешение дисплея | 800x480 |
| Сенсорный дисплей | Есть |
| Кнопки управления | Нет |
| Меню интерфейса | Графическое |
| Схема подключения | 4-х проводная |
| Формат сигнала | PAL/NTSC |
| Кол-во вызывных панелей | 2 |
| Кол-во видео камер | 2 |
| Поддержка карты памяти | microSD |
| Запись фото | Есть |
| Запись видео | Есть |
| Запись по детектору движения | От внешнего датчика движения |
| Переадресация вызова | Нет |
| Интерком | Есть |
| Управление замком | Вызывная панель |
| Фоторамка | Нет |
| Голосовое сообщение | Нет |
| Будильник | Нет |
| Мелодии вызова | 10 |
| Питание | 220В/12В |
| Тип блока питания | Встроенный/Внешний (опционально) |
| Рабочая температура | от 0 до +40 |
| Размеры | 227x151x23 (с кронштейном) |

Производитель оставляет за собой право вносить изменения в характеристики и внешний вид изделия без предварительного уведомления, с целью повышения качества.

ГАРАНТИЙНЫЙ ТАЛОН

FALCON EYE

Модель _____

Серийный номер _____

Фирма-продавец _____

Адрес _____

Дата продажи _____ 20__ г. печать организации

С условиями ознакомлен _____
(покупатель)

Сервисный центр: 107150, Россия, г. Москва, ул. Пермская, д. 11, стр.5

Тел./факс: +7 (495) 632-01-02, +7 (499) 702-43-20

Адреса авторизованных сервисных центров в других городах см. на www.falconeye.su

Гарантийные обязательства:

гарантийный срок на продукцию Falcon Eye составляет 3 года с момента продажи, но не более 5 лет с даты производства.

Условия, нарушающие гарантийные обязательства:

- неправильное подключение изделия;
- наличие механических, термических или химических повреждений корпуса и электронных плат;
- вскрытие изделия или ремонт силами неавторизованного сервисного центра.