

W400

Floor Washing Robot

User Guide

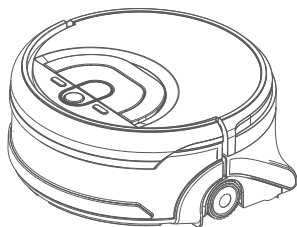

English

Español

Русский

For more details, please
visit www.iliferobot.com

ILIFE

Thank you for choosing ILIFE W400 Floor Washing Robot!
You've joined millions of people to get cleaning done robotically.

This user manual helps you to keep your robot performing at its best. Please take a few moments to read through it.

You may also connect with us on Facebook and Twitter to enjoy exclusive benefits:

- Get model-specific customer support, including Q&A, maintenance tips, demo videos, live chat and more;
- Get first-hand product updates including new product launch, exclusive discounts and special promotions.

You may find us on:

Facebook: <https://www.facebook.com/iliferobotics>

Twitter: <https://twitter.com/iliferobotics>

If you have any questions, please contact our customer service for assistance or visit www.iliferobot.com for more information.

Enjoy automated home cleaning performed by ILIFE W400.

ILIFE Innovation

ILIFE Customer Service

Customer Service Number:

1-800-631-9676 (Toll free for USA & Canada)

+86-75521005927 (Outside USA & Canada)

Email: support@iliferobot.com

Important Tips



W400 contains electronic parts. Do NOT immerse the robot in water or spray it with water. Clean the robot with dry cloth only.

Where to start

- Fill up the tank with clean water before cleaning.
- Put the robot on a flat surface right ahead of the areas which needs to be cleaned, and at least 0,5m away from the walls.
- Clear up the excessive objects on the floor before cleaning such as cables, bar stools, and so on.
- Choose 'Spot Mode' to clean the areas with stubborn dirt.
- Press 'Clean' button to start cleaning after choosing a specific mode.

How to perform the best

- Empty the waste water tank and clean the robot after each use.
- Remove the cleaning roller and scraper and rinse with water twice a week. (Figure 1)
- Clean both vents and remove the dust and debris regularly.
- Clean the water tank outlets and inlets regularly. (Figure 2)
- Always put the robot at somewhere dry and safe.

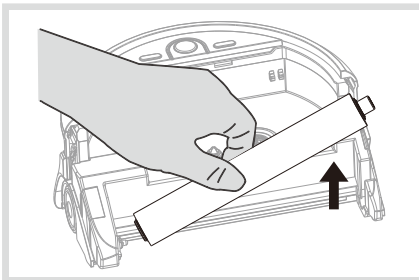

Figure 1

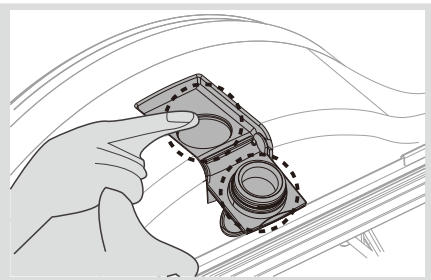

Figure 2

Contents

Safety Instructions	1
Safety precautions	1
Warnings	2
Battery and charging	3
Product Parts	4
Main body	4
Display panel	4
Major components	5
Remote control	7
Charging dock	7
Notice for Use	8
Turn on	8
Turn off	8
Battery condition	8
Charging	8
Fill the water tank	9
Install the cleaning roller	10
Install the scraper	10
Install the water tank	11
Start Cleaning	12
Select cleaning modes	12
Area mode	12
Path mode	13
Spot mode	13
Edge mode	14
Start or pause a cleaning cycle	14

Contents

Maintenance	15
Waste water tank	15
Cleaning roller and scraper	16
Filter	17
Suction passage and vent	17
Castors	18
Troubleshooting	19
Product Specifications	20
List of Components	21

Safety Instructions

- * Do not allow children to play with this product unless they are under proper supervision.
- * Mentally challenged people are suggested not to use this product unless under proper supervision, as well as people who lack related experience.

Warnings: The robot contains an application programming interface for hardware updated by ILIFE only. Any attempts to read, retrieve, copy, rewrite, redistribute or use for any purposes are prohibited. To avoid any injuries or product damages, please follow below safety precautions.

■ Safety Precautions

- Please read the user guide carefully and keep it in case of need.
- Please be highly aware of all risks caused by improper operations of the battery, charging dock and other components.
- Contact ILIFE official for any maintenance requirements.

Safety Instructions

■ Warnings

- Please sweep the floor before using the robot.
- Please do not use the robot outdoors.
- Please do not play with the robot as a toy. Take care of your children and pets when it's in action.
- Please do not put the robot under high temperature.
- Please clean the robot regularly with damp cloth only.
- Please do not clean flaming or smoking objects with the robot.
- Please do not clean bleach, paint or other chemical spills with the robot.
- Please remove all fragile goods in pre-cleaning and other objects that could be caught while the robot in action.
- Please do not attach any objects on the robot.
- Please do not enter the robot cleaning areas to avoid tripping.
- Please do not use the robot near exposed electrical sockets.
- Please do not make the robot transit through anything over 3mm in height.
- Please use the robot in environment between 10°C and 50°C.
- Please do not use the robot to dry the floor or pick up debris.
- Please do not use the robot on carpet.
- Please do not use the robot at table, stairs or around any edges.
- Please do not use the robot on uneven surfaces.

Safety Instructions

■ Battery and charging

- Please use the official battery only.
- Please charge the robot indoors only.
- Please make sure the robot is dry before charging.
- Please use the undamaged cable and plug only, and contact ILIFE official if any reparation needed.
- Please remove the battery and accessories of the robot if in transit or leaving unused for a long time.
- Please ensure the voltages of the adaptor and electrical outlet match.
- Please check the battery condition before each use. Do not recharge leaking or damaged battery.
- Please remove the battery before scrapping it.
- Please do not disassemble or press on the battery.
- Please do not incinerate the battery or immerse in any liquid to avoid short circuit.
- Battery type: DC 14.4V-14.8V 2500mAH Li-ion.
- The battery needs to be disposed of properly according to local regulations.

Product Parts

■ Main body

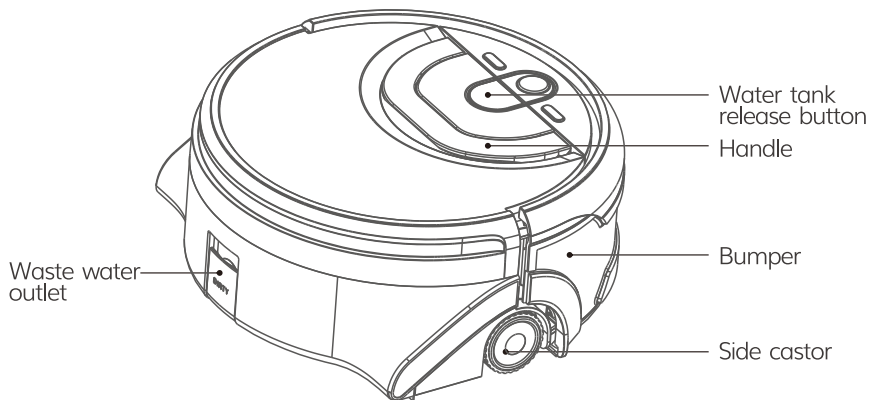

■ Display panel

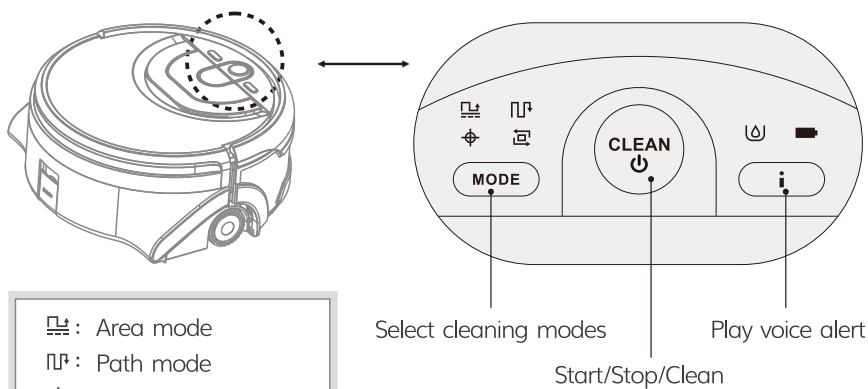

Product Parts

■ Major components

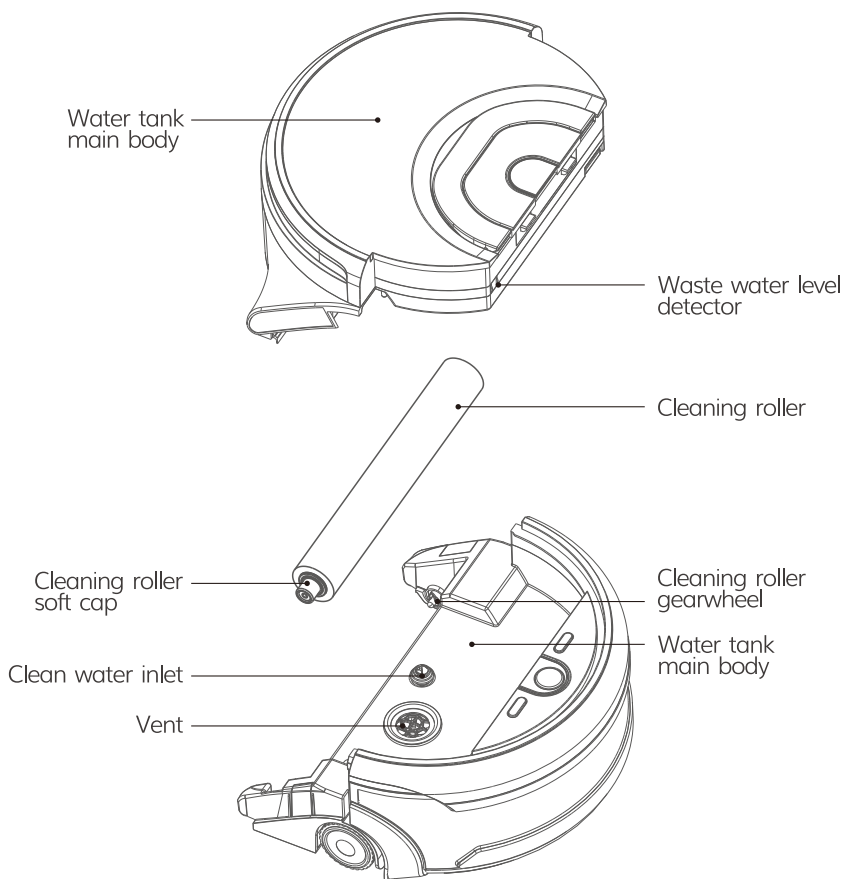

Product Parts

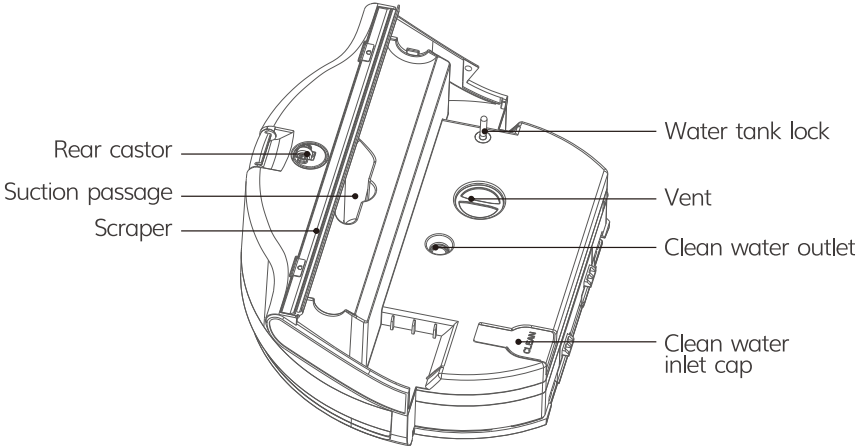
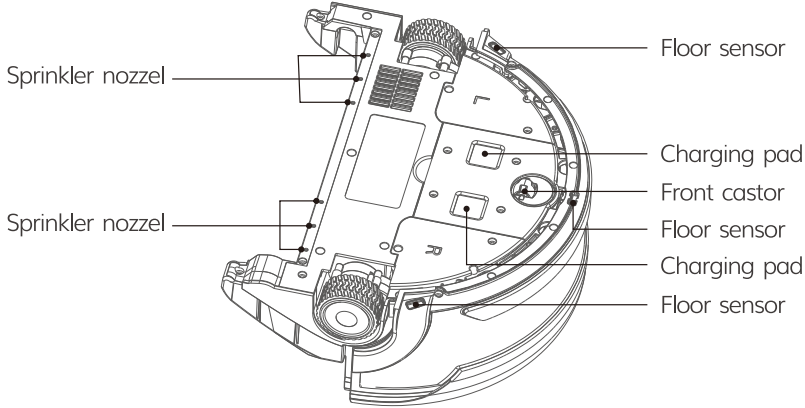

Product Parts

■ Remote control

- | | |
|-----------------|------------------|
| ① Spot mode | ② Move forward |
| ③ Turn left | ④ Turn right |
| ⑤ Move backward | ⑥ Path mode |
| ⑦ Edge mode | ⑧ Starting point |
| ⑨ Area mode | |

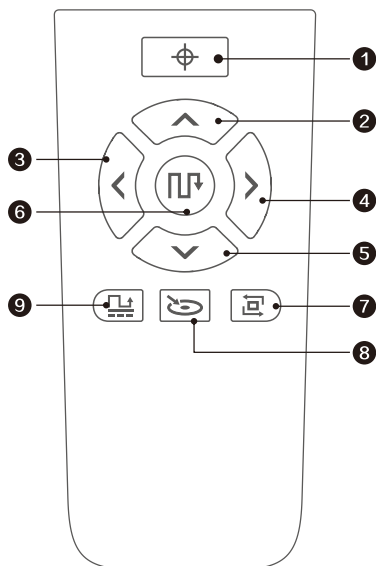

* ② ③ ④ ⑤ work only when the robot is on standby. Long press ② to activate and move the robot forward. The robot will follow the direction that the remote control points at and start cleaning.

■ Charging dock

- | |
|-----------------------|
| ⑩ Charging ports |
| ⑪ / ⑫ / ⑬ / ⑮ |
| Adaptor wire brackets |
| ⑭ Power socket |

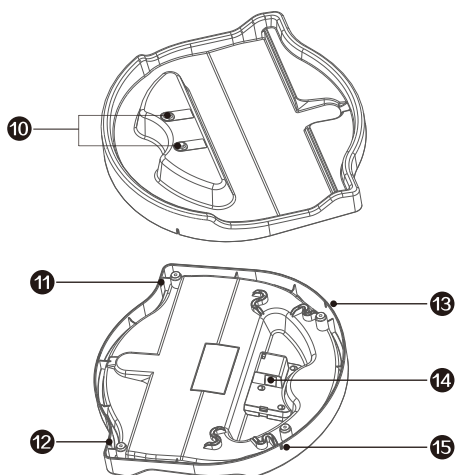

Notice for Use

■ Turn on

- Press and hold  for 1s.

■ Turn off

- Press and hold  for 3s. Release the button after a sound alert.
- * The robot will shut down automatically if no command received in 3 minutes.

■ Battery condition

- Please check  icon on the display panel if needed, and recharge if it goes low.

	Green light	Orange light	Red light
Working time	>30 mins	<30 mins	Recharge immediately

■ Charging

Recharge the robot on the charging dock.

• Step 1

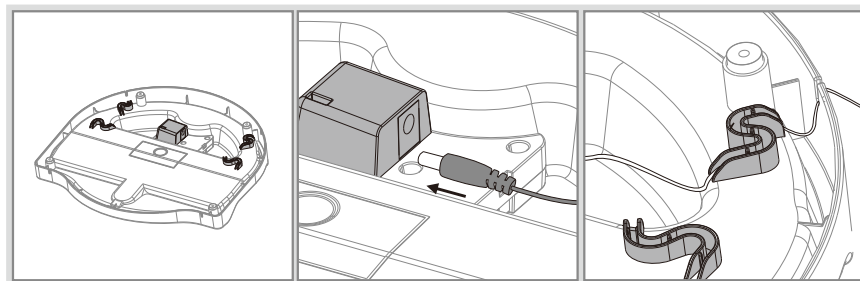

- ① Turn the charging dock upside down.
- ② Plug in the adaptor.
- ③ Secure wires around the cable through.

Notice for Use

• Step 2

Put the charging dock at somewhere dry and safe, and manually take the robot back to charging dock for recharge.

Voice prompt: Ready to charge.

Note: Do not put the roller on the metal chips of the charging dock, avoiding damage from residual moisture.

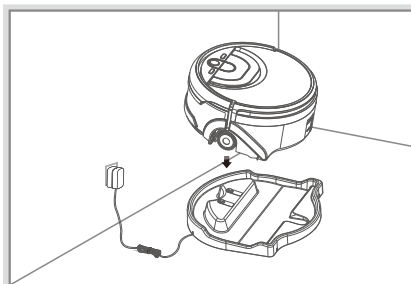

■ Fill the water tank

- Press down the water tank release button, pull the handle up to take out the tank.
Turn the water tank upside down.
- Open the clean water tank cap and fill up the tank with clean water.

* Do not add neutral detergent .

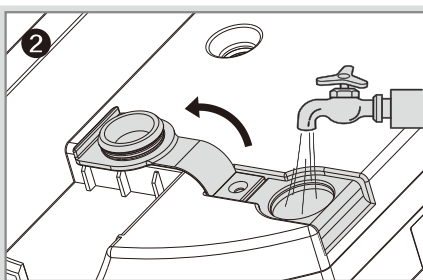
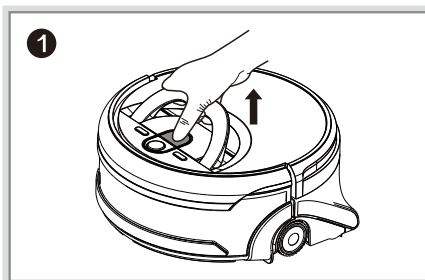

Note: Do not use distilled or purified water.

Notice for Use

■ Install the cleaning roller

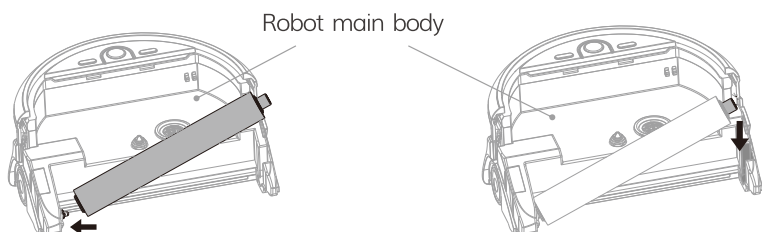

- 1 Insert the recessed end of the cleaning roller into the gearwheel.
- 2 Press down the capped end into another end of the main body.

■ Install the scraper

Align the scraper with the slot. Press down to install. Make sure the scraper is tightly installed.

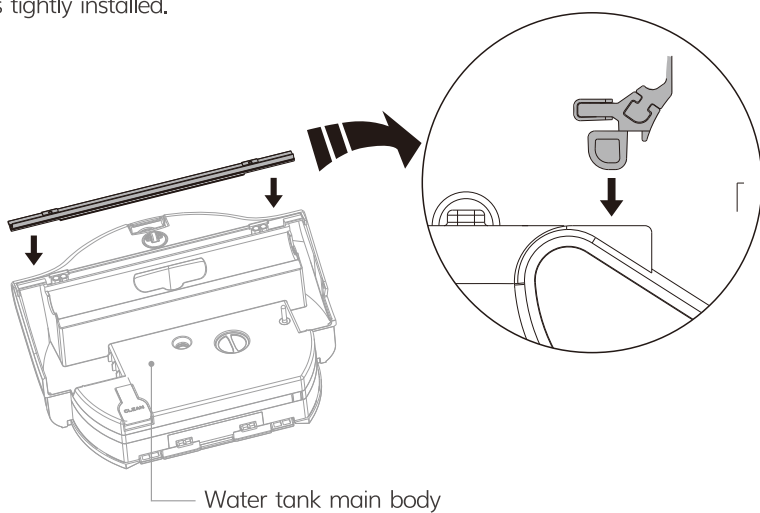

Notice for Use

■ Install the water tank

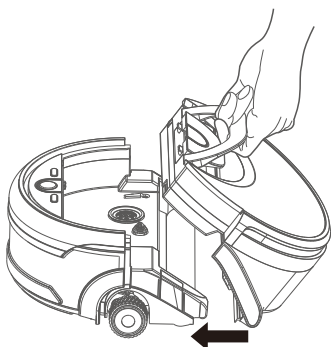

- 1 Put the scraper at the bottom of the robot with the handle.

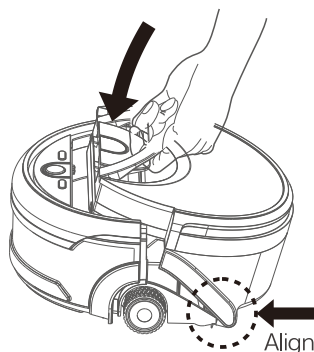

- 2 Align the ends and move the water tank to insert into the main body.

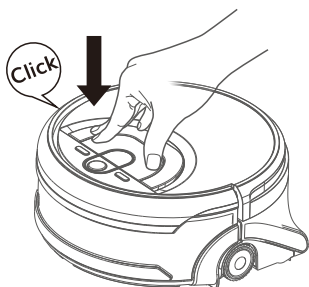

- 3 Press down, and 'click' will be heard if installed properly.

Start Cleaning

■ Select cleaning modes

- Please press the MODE button to switch cleaning modes. When green light flashing, tap MODE constantly till the needed cleaning mode is on. Alternatively, press the specific cleaning mode button on the remote control.

* The robot will continue to clean with the last cleaning mode if no new command received.

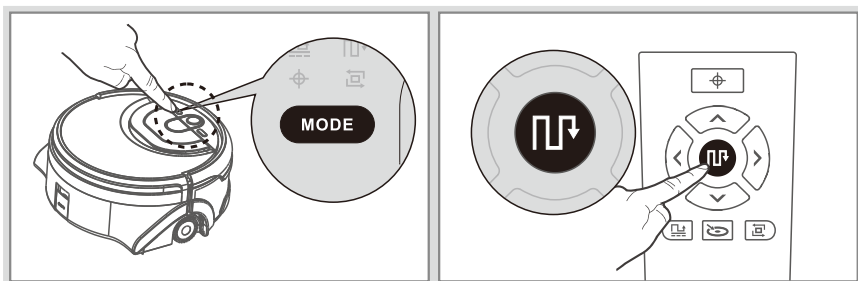

■ Area mode

- The robot cleans only the area ahead of its starting point within 25 sqm (5m x 5m).

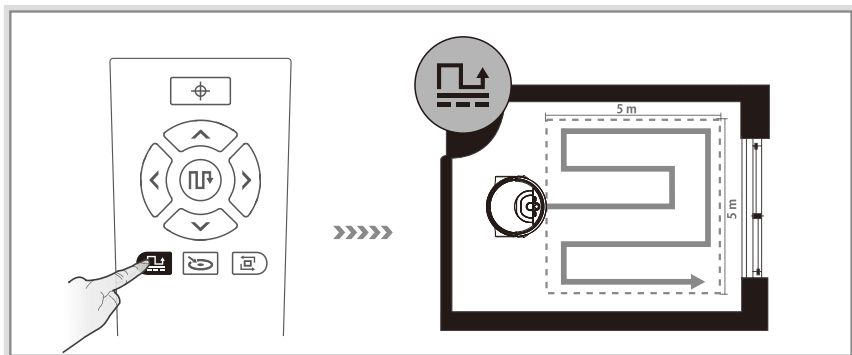

Start Cleaning

■ Path mode

- For large space cleaning. The robot cleans in a methodical path from the starting Spot. After the cleaning cycle completes, the robot will return to the starting Spot.

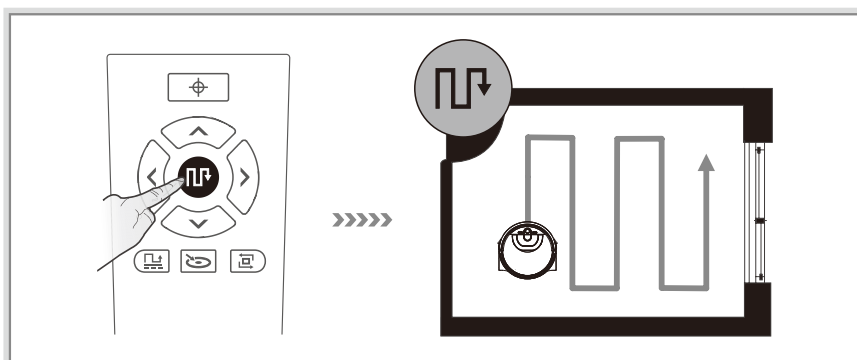

■ Spot mode

- For areas with stubborn dirt. The robot takes a square spiral route from the starting Spot. After two rounds of cleaning, it will take the same route back to the starting Spot.

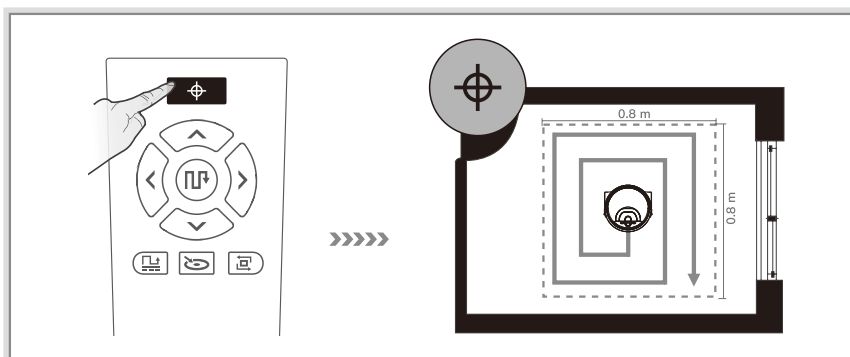

Start Cleaning

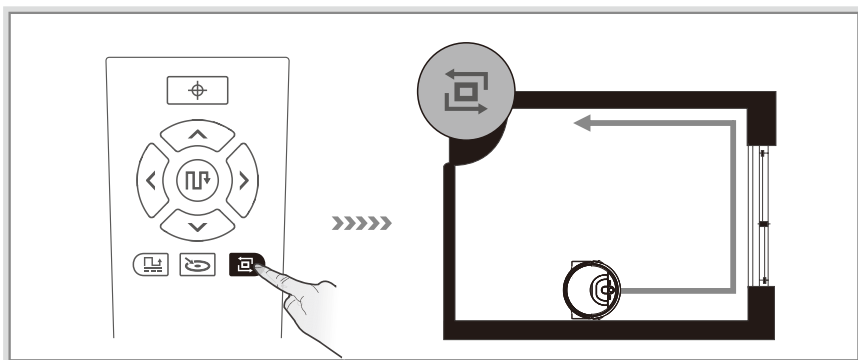

■ Edge mode

- To clean the edges and corners, turn on the robot in edge mode. It will clean the edges and corners methodically and stop cleaning if no dirt is detected around.



Note: Before starting Edge mode, put the robot near the walls and remove the obstacles near by, such as chairs, tables, etc.

■ Start or pause a cleaning cycle

- To start cleaning, press  button after choosing the cleaning mode. For better result, place the robot on a flat surface and at least 0.5m away from the walls.
- To pause the current cleaning cycle, press  button again.
- The voice prompt will switch on if the robot completes a cleaning cycle, and it will return to the starting point automatically (except in Edge mode).

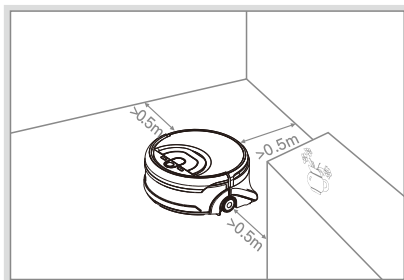

Note: Empty the waste water tank and clean the robot after each use.

Maintenance

■ Waste water tank

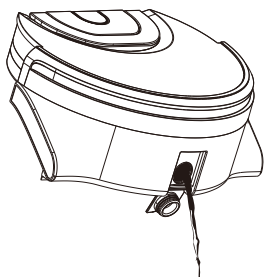

- 1 Take out the waste water tank, open the cap and empty the waste.

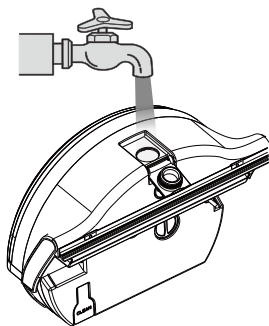

- 2 Fill up the waste water tank with clean water.

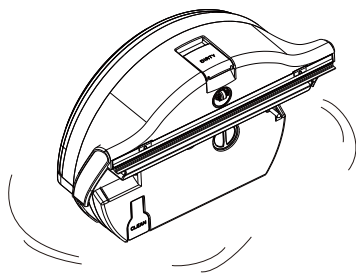

- 3 Close the cap and shake.

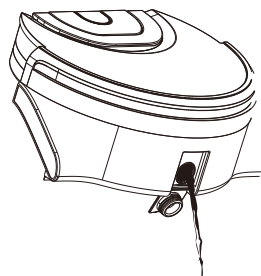

- 4 Remove the cap again and empty the tank.

Maintenance

■ Cleaning roller and scraper

Remove the water tank and take out the roller and scraper, then rinse with clean water.

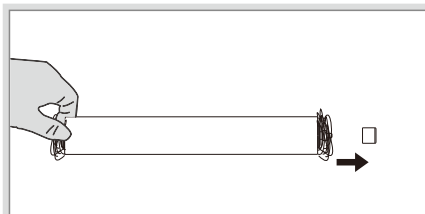
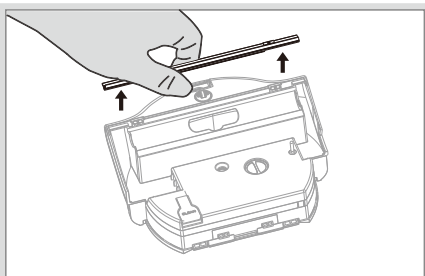
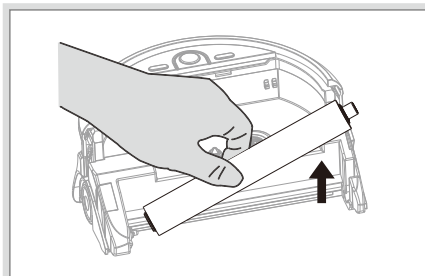

Remove all the debris on the roller.

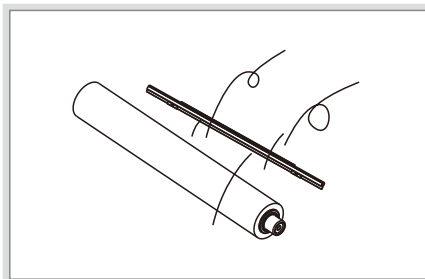
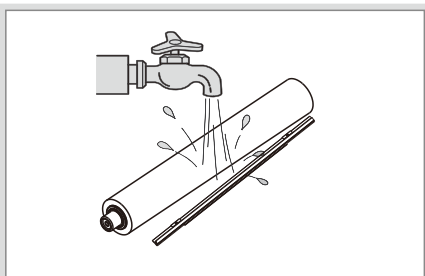

Wipe the cleaning roller and scraper after wash, and air-dry them in a cool, ventilated place.

Maintenance

■ Filter

- Remove the filter from the water tank and rinse with water.

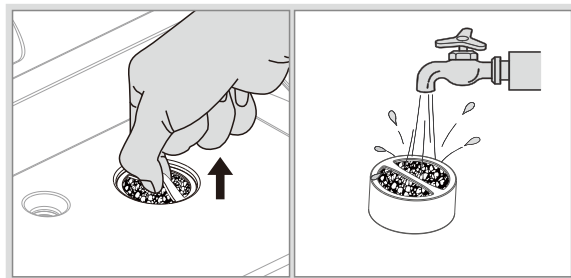

■ Suction passage and vent

- After removing the filter, press the water tank lock button to open the vent. To maintain the water tank's proper function, clean both openings of the vent and remove dust and debris.

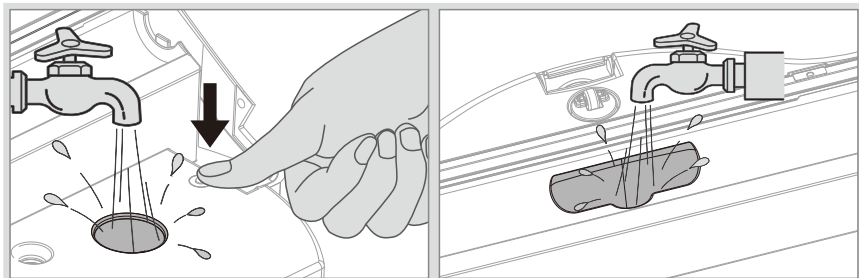

- To keep the tanks tightly sealed, clean regularly the inlet and outlet, and caps of both tanks regularly.

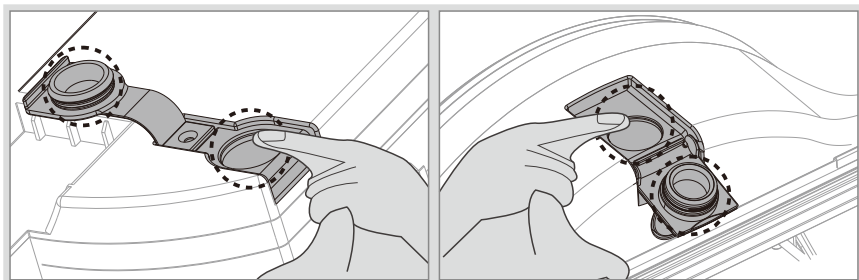

Maintenance

■ Castors



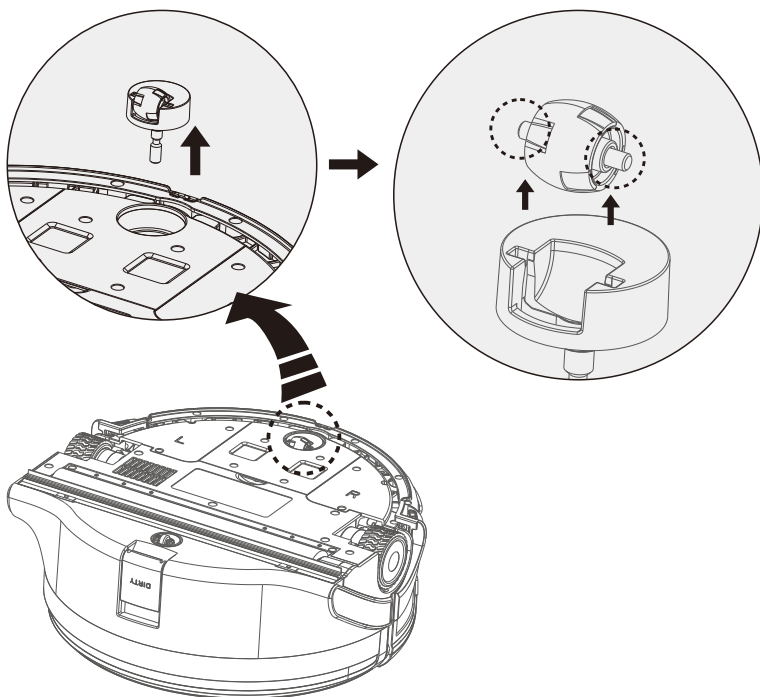

- Turn the robot upside down and check if the castors can rotate freely. Remove them by pulling them up and out vertically. Check if there is any hair or debris stuck on them.



Note: After maintenance, reinstall all components and place the robot on the charging base. Always put the robot in a safe environment.

Troubleshooting

■ Voice Alerts

Alert	Light signal	Possible cause	Solution
Please check and install water tank	 : Red CLEAN : Red  : Orange	Water tank isn't installed or properly installed.	Ensure the water tank is installed properly.
Please check clean water tank		Water tank is empty or clogged.	<ul style="list-style-type: none"> • Add clean water • Check the clean water inlet.
Please check dirty water tank		Waste water tank is full.	Empty the waste water tank.
The robot is stuck	CLEAN : Red  : Orange	Robot is stuck in a narrow space.	Put the robot in an open area and start cleaning again.
Please check main brush		Cleaning roller is jammed.	<ul style="list-style-type: none"> • Check if the cleaning roller is jammed by any objects. • Clean both ends of the cleaning roller.
Please clean nose wheel		Front castor is stuck.	Check if the castor is jammed by debris or hair. Remove the castor and clean them.
Please clean drop sensors		Floor detectors are stuck.	Check and clean the floor detectors.
Please put robot back to ground		Robot isn't on a flat surface.	Put the robot on a flat floor.
Low battery		 : Red	Battery is low.

Product Specifications

Description	Specification
Battery	DC 14.4V-14.8V 2500mAH Li-ion
Adaptor	Input: AC 100-240V~50/60HZ
	Output: DC 19V 0.6A
Clean water tank capacity	0.85L
Waste water tank capacity	0.9L
Charging time	<300 minutes
Working time	>80 minutes (or 2 complete cleaning cycles)
Main body size	292 x 282 x 118 mm
Charging dock size	315 x 289 x 49 mm
Main body + Charging dock size	315 x 289 x 168 mm

List of Components

No.	Item	Qty
1	Robot main body	1
2	Charging dock	1
3	Adaptor	1
4	Cleaning roller	1
5	Scraper	1
6	AAA battery	2
7	Filter	1
8	Remote control	1
9	Cleaning tool	1
10	User guide	1

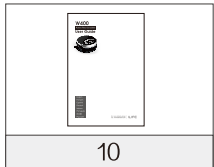
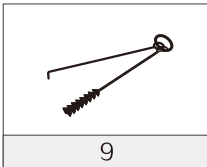
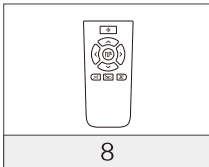
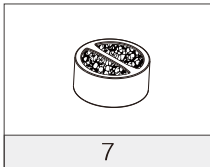
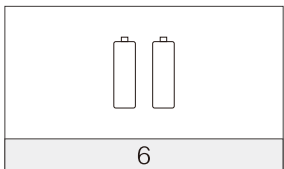
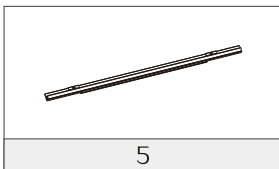
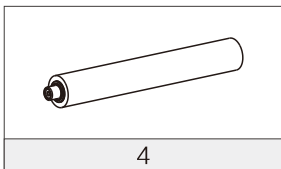
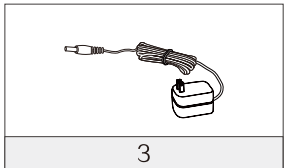
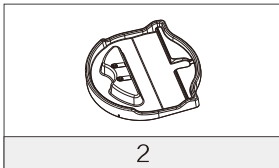
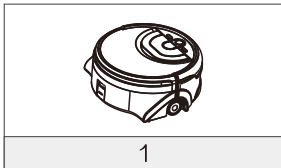

ILIFE Customer Service

Customer Service Number:

1-800-631-9676 (Toll free for USA & Canada)

+86-75521005927 (Outside USA & Canada)

Email: support@iliferobot.com

W400

Robot Lavador de Suelo

Guía de Usuario

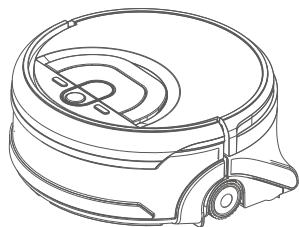

Para más detalles, por favor
visite www.iliferobot.com

ILIFE

¡Gracias por elegir el Robot Lavador de Suelo W400 de ILIFE!
Usted acaba de unirse a millones de usuarios que consiguen una limpieza automatizada.

Por favor, tómese un momento para leer este manual, familiarizarse con su robot, y conseguir el mejor rendimiento. Si tiene usted cualquier problema, no se preocupe, póngase en contacto con nuestro servicio de atención al cliente en primer lugar o visite nuestra página web www.iliferobot.com para obtener más información.

Siga conectado con nosotros a través de Facebook y Twitter para disfrutar de estas exclusivas ventajas:

- Conseguir apoyo a medida para su robot incluyendo respuestas a sus preguntas, consejos de mantenimiento, vídeos de demostración, chat en directo y mucho más.
- Obtener actualizaciones y otra información valiosa. Cuéntese entre los primeros en averiguar cosas sobre los nuevos robots, descuentos exclusivos y promociones especiales.

Conecte con nosotros ahora mismo en

Facebook: <https://www.facebook.com/iliferobotics>

Twitter: <https://twitter.com/ILIFEROBOTICS>

¡Disfrute de una limpieza en profundidad cada día de su vida!

Atentamente,
ILIFE Innovation

Atención al Cliente ILIFE

Número de Atención al Cliente

918 60 7768 (España)

1-800-631-9676 (Gratuito para USA & Canadá)

+86-75521005927 (Fuera de USA & Canadá)

Email: support@iliferobot.com

Consejos Importantes



W400 contiene componentes electrónicos. NO remoje ni lave el robot con cualquier tipo de líquido, en caso que necesite limpiar el robot, sólo utilice un trapo seco.

Como empezar

- Rellene el depósito con agua limpia antes de empezar la limpieza.
- Coloque el robot en una superficie plana en frente de la zona donde necesite hacer la limpieza, y mantener una distancia mínima de 0.5m de las paredes.
- Retire los objetos que se encuentren en el suelo antes de la limpieza (por ejemplo: cables, taburetes, etc.).
- Elija "Modo Espiral" para limpiar las zonas con manchas difíciles.
- Pulse el botón de "Limpiar" (Clean) para que comience su rutina de limpieza eligiendo el modo de limpieza específico.

Como conseguir un mejor rendimiento

- Limpie la suciedad del depósito de agua y el robot después de finalizar la limpieza.
- Retire el rodillo limpiador para limpiarlo y enjuagarlo con agua dos veces por semana (Figura 1).
- Limpie ambos conductos de ventilación y elimine la suciedad y polvo regularmente.
- Limpie los conductos de salida y entrada del depósito de agua regularmente (Figura 2).
- Mantenga el robot siempre en un lugar seco y seguro.



Figura 1



Figura 2

Contents

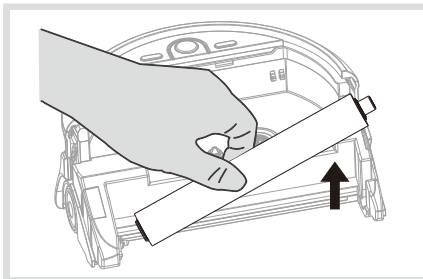
Instrucciones de Seguridad	1
Precauciones de seguridad	1
Advertencias	2
Batería y carga	3
Partes del Producto	4
Cuerpo principal	4
Panel de visualización	4
Componentes principales	5
Control Remoto	7
Estación de carga	7
Aviso de Uso	8
Encender	8
Apagar	8
Estado de la batería	8
Carga	8
Rellenar el depósito de agua	9
Instalación del rodillo limpiador	10
Instalación del raspador	10
Instalación del depósito de agua	11
Comenzar Limpieza	12
Selección del modo de limpieza	12
Modo de área	12
Modo de habitación	13
Modo espiral	13
Modo de bordes	14
Empezar o pausar un ciclo de limpieza	14

Contenido

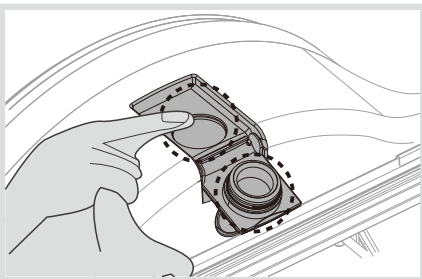
Mantenimiento	15
Depósito de aguas residuales	15
Limpieza del rodillo y raspador	16
Filtro	17
Conducto de succión y ventilación	17
Ruedas	18
Solución de Problemas	19
Especificaciones del Producto	20
Lista de Componentes	21

Instrucciones de Seguridad

- * No permita a niños jugar con este producto sin la supervisión de un adulto.
- * No se recomienda a que personas con discapacidad mental sin supervisión de un adulto y a personas sin ninguna experiencia.

Advertencias:

El robot contiene una interfaz de programación de aplicaciones para actualización de hardware solo por ILIFE. Cualquier práctica para cualquier otro uso está prohibida. Para evitar lesiones o dañar el producto, por favor siga las siguientes instrucciones de seguridad.

■ Precauciones de seguridad

- Por favor lea la guía de usuario detenidamente y guárdela en caso de necesitarla.
- Por favor, sea consciente de los peligros que puedan ser causados por un mal uso de la batería, estación de carga y otros componentes.
- Contacte ILIFE (Oficial) por cualquier duda sobre el mantenimiento de uso.

Instrucciones de Seguridad

■ Advertencias

- Por favor, barra el suelo antes de usar el robot.
- Por favor, no use el robot en exteriores.
- Por favor, este robot no es un juguete. No se siente en el robot este en estado de funcionamiento
- Por favor, no ponga el robot bajo altas temperaturas.
- Por favor, limpie el robot habitualmente con un paño húmedo.
- Por favor, no limpie objetos en llamas o humeantes con el robot.
- Por favor, no limpie lejía, pintura u otro químico vertido con el robot.
- Por favor, retire objetos frágiles antes de comenzar la limpieza y otros objetos que pudieran interferir en el funcionamiento del robot.
- Por favor, no ponga ningún objeto sobre el robot.
- Por favor, no entre en las zonas donde se encuentra limpiando el robot para evitar tropezar.
- Por favor, no use el robot cerca de enchufes eléctricos muy expuestos.
- Por favor, el robot no puede avanzar por escalones de más de 3mm de altura.
- Por favor, use el robot en un ambiente con una temperatura entre 10°C y 50°C.
- Por favor, no lo use para secar y recoger suciedades del suelo.
- Por favor, no use en robot sobre alfombras.
- Por favor, no use el robot sobre superficies irregulares.
- Por favor, no use el robot en mesas, sillas o zonas de escaleras.

Instrucciones de Seguridad

■ Batería y carga

- Por favor, solo use la batería oficial.
- Por favor, solo cargue la batería en interior.
- Por favor, compruebe que el robot está seco antes de cargar.
- Por favor, use un cable y cargador sin daños, y contacte ILIFE oficial si necesita cualquier reparación.
- Por favor, retire la batería y accesorios del robot si no va a ser usado durante largo periodo de tiempo.
- Compruebe que los voltajes del adaptador y el enchufe coinciden.
- Por favor, compruebe que la batería se encuentra en buen estado ante de cada uso.
No carga la batería si se encuentra dañada o en mal estado.
- Devuelva la batería dañada o en mal estado al servicio técnico más cercano de ILIFE.
- Antes de desechar la batería, retírela del robot.
- No desarme o ponga presión sobre la batería No exponga la batería en un ambiente con altas temperaturas.
- Tipo de Batería: DC 14.4V-14.8V 2500mAH Li-ion.
- La batería debe ser desecheda según la regulación local de su país.

Partes del Producto

■ Cuerpo principal

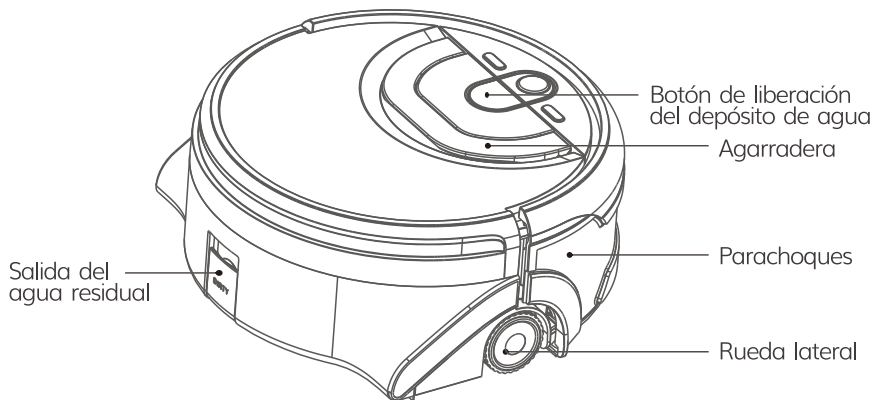

■ Panel de visualización

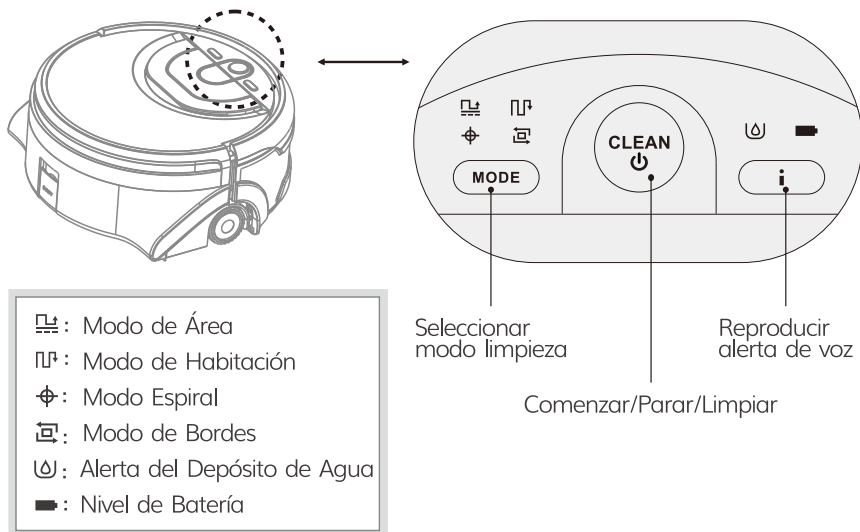

Partes del Producto

■ Componentes principales

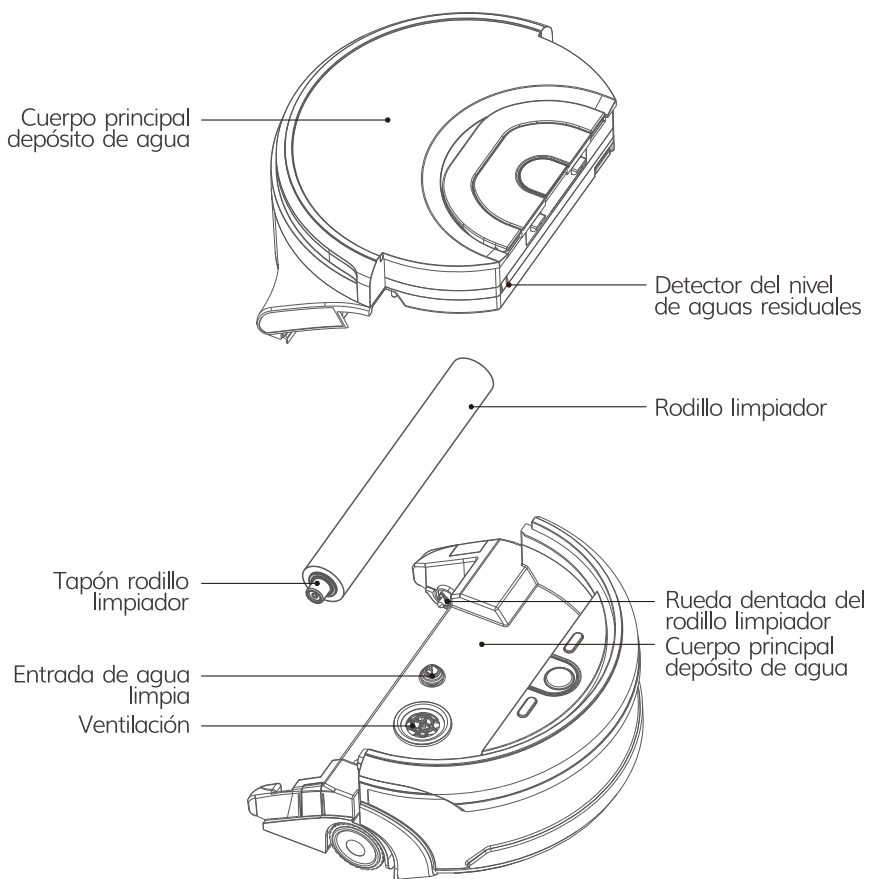

Partes del Producto

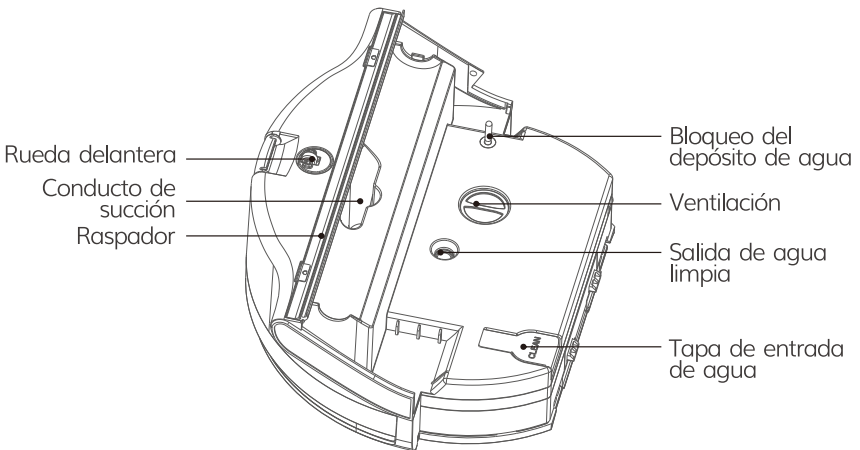
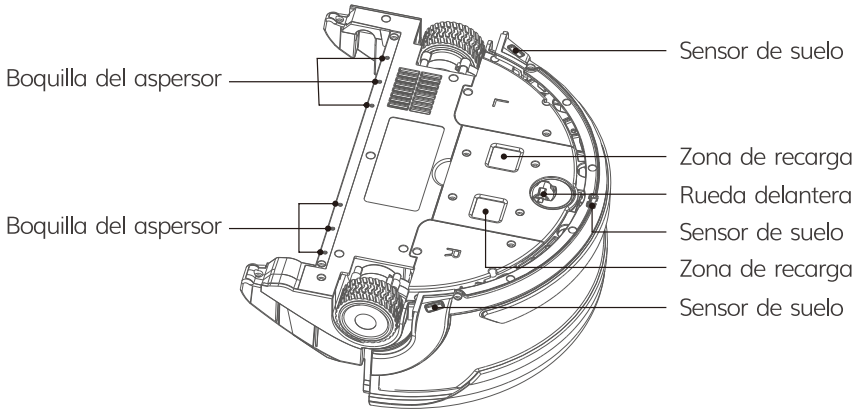

Partes del Producto

■ Control Remoto

- 1 Modo punto
- 2 Seguir adelante
- 3 Girar a la derecha
- 4 Girar a la izquierda
- 5 Mover hacia atrás
- 6 Modo camino
- 7 Modo bordes
- 8 Punto de partida
- 9 Modo área

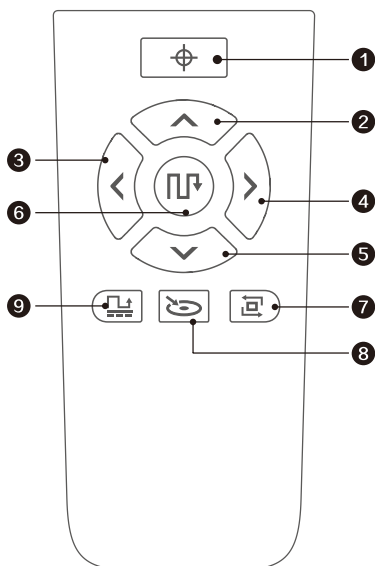

- * 2 3 4 5 funcionan solo cuando el robot esté en preparado. Una pulsación larga 2 activará el robot para seguir adelante. El robot seguirá la dirección que el control remoto señala y comenzará a limpiar.

■ Estación de carga

- 10 Puerto de carga
- 11 / 12 / 13 / 15
Abrazaderas del cable adaptador
- 14 Toma de corriente

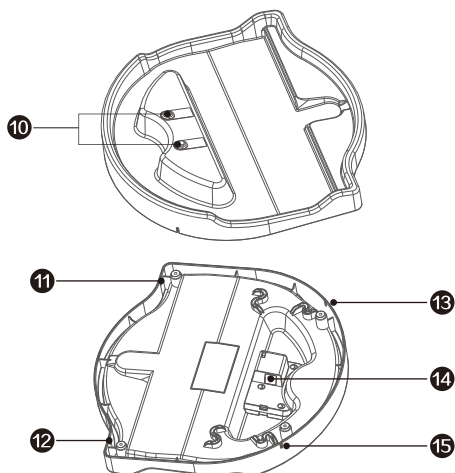

Aviso de Uso

■ Encender

- Presione  durante 1 segundos, y suelte cuando se escuche el sonido [Pit].

■ Apagar

- Presione  durante 3 segundos, y suelte cuando se escuche el sonido [Pit].
 - * El robot se modificará al modo de reposo si no recibe un nuevo comando en 3 minutos.

■ Estado de la batería

- Por favor, compruebe el icono  en la pantalla si es necesario, y recargue el robot si la batería es baja.

	Luz verde	Luz naranja	Luz roja
Tiempo de trabajo	> 30 mins	< 30 mins	Recargar inmediatamente

■ Carga

Recargar el robot en la estación de carga

- Paso 1

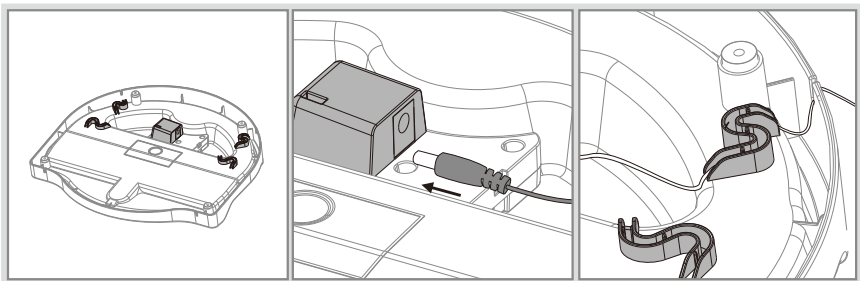

- 1 Coloque la estación de carga boca abajo.
- 2 Conecte el adaptador.
- 3 Asegurar los cables esten de forma correcta.

Aviso de Uso

• Paso 2

Mantenga la estación de carga en un lugar seco y seguro. Encienda y ponga los pines de metal del robot sobre los pines de la estación de carga para poder recargarlo.

Mensaje de voz: Preparado para cargar.

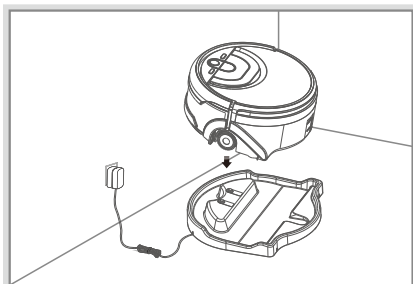

Nota: No coloque el rodillo sobre los pines de metal de la estación de carga, evitando dañarlo por la humedad residual.

■ Rellenar el depósito de agua

- Presione el botón de desbloqueo del depósito de agua y tire el asa hacia arriba para sacar el depósito. Coloque el depósito de agua al revés.
 - Abra la tapa del depósito de agua limpia y llene el depósito con agua limpia.
- * No agregue detergente neutro si es necesario.

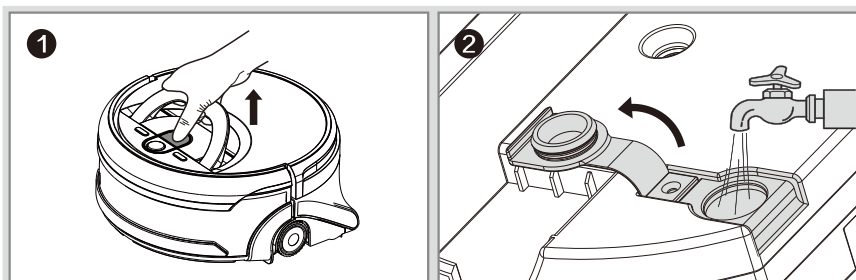

Nota: No use agua destilada o purificada.

Aviso de Uso

■ Instalación del rodillo limpiador

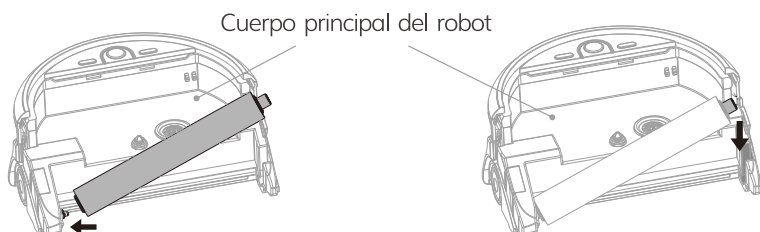

- 1 Inserte el extremo rebajado del rodillo limpiador en la rueda dentada.
- 2 Presione el extremo del tapón junto con el otro extremo del cuerpo principal.

■ Instalación del raspador

Alinee el raspador con la ranura y presione hacia abajo para instalarlo. Compruebe que el raspador no esté suelto.

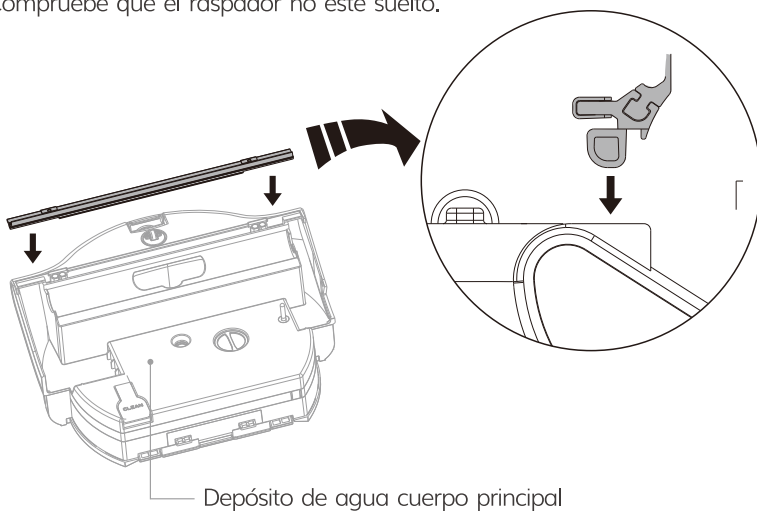

Aviso de Uso

■ Instalación del depósito de agua

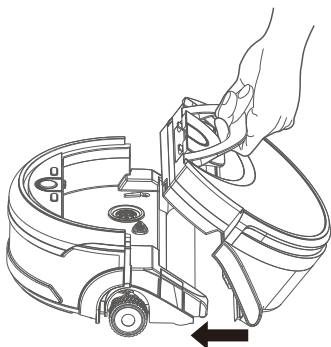

- 1** Coloque el raspador en la parte inferior del robot junto con el mango.

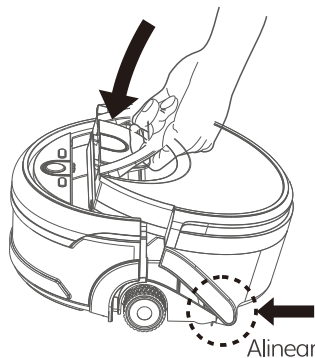

- 2** Poder alinear al extremo y ensamblar el depósito de agua correctamente al cuerpo principal.

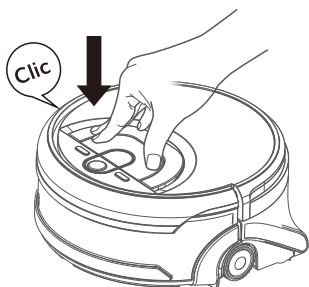

- 3** Al Precionar hacia abajo y poder escuchar el sonido Clic, significa que fue instalado correctamente.

Comenzar Limpieza

■ Selección del modo de limpieza

- Por favor, pulse el botón de modos (MODE) para cambiar el modo de limpieza. Cuando la luz verde parpadee, pulse MODE hasta que el modo de limpieza que necesite esté activado. Alternativamente, puede presionar el botón del modo de limpieza que necesite desde el control remoto.

* El robot continuará limpiando con el último modo de limpieza si no se le ha dado un nuevo comando.

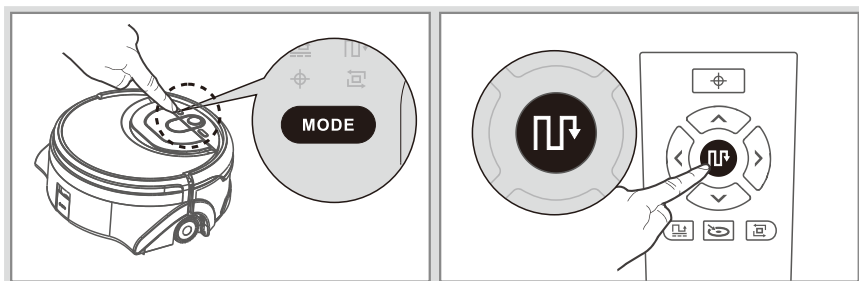

■ Modo de área

- El robot limpiará el área que se encuentra en frente de él con una superficie de 25 metros cuadrados. (5m x 5m).

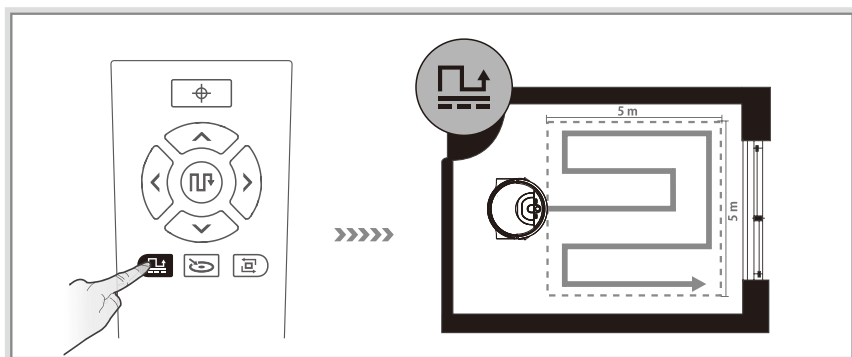

Comenzar Limpieza

■ Modo de habitación

- Para la limpieza de una superficie grande. El robot limpiará el suelo siguiendo un patrón en forma de U desde el Punto de inicio. Después de que el ciclo sea completado, el robot volverá al Punto de inicio.

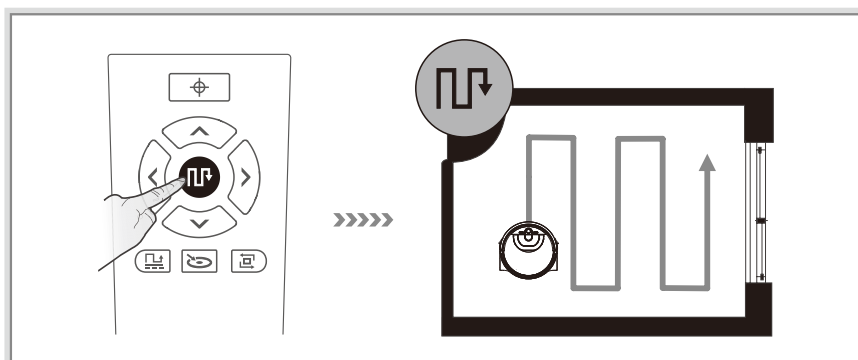

■ Modo espiral

- Para superficies con suciedad difícil de eliminar. El robot tomará una ruta en espiral cuadrada desde el Punto de inicio. Después de hacer dos rondas de limpieza, el robot seguirá la misma ruta hasta el Punto de inicio.

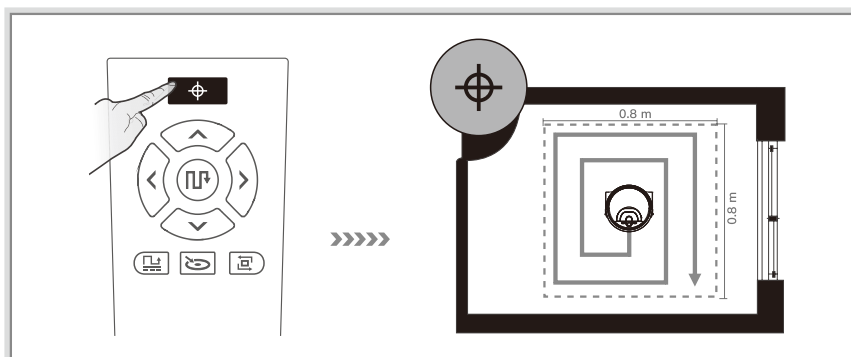

Comenzar Limpieza

■ Modo de bordes

- Para bordes y esquinas, elija el modo de bordes. El robot limpiará los bordes y esquinas metódicamente y parará la limpieza cuando no detecte suciedades alrededor.

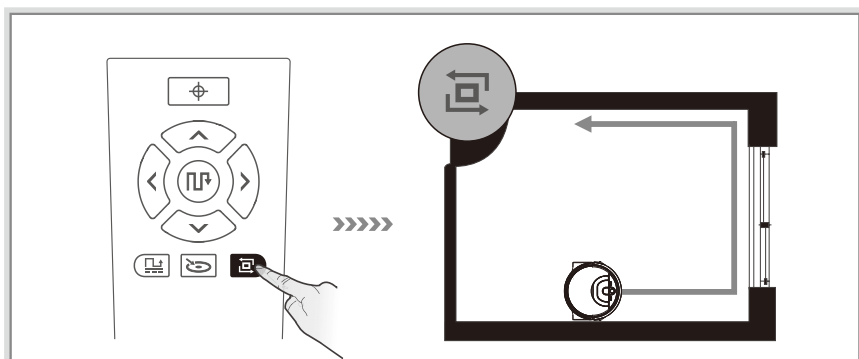

Nota: Antes de empezar el modo Bordes, ponga el robot cerca de las paredes y retire los obstáculos cercanos, como sillas, mesas, etc.

■ Empezar o pausar un ciclo de limpieza

- Para empezar la limpieza, presione el botón después de haber elegido el modo de limpieza. Para mejores resultados, coloque el robot en una superficie plana y al menos a 0.5m de las paredes.
- Para pausar el actual ciclo de limpieza, pulse el botón de nuevo.
- El aviso por voz aparecerá cuando el robot complete un ciclo de limpieza, y el robot volverá al punto de inicio automáticamente (excepto en el Modo de Bordes).

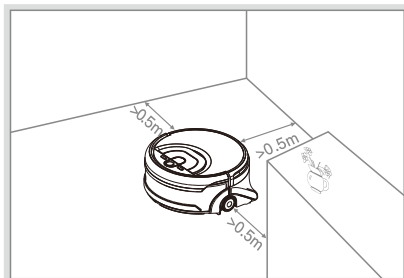

Nota: Vacíe el depósito de aguas residuales y limpie el robot después de cada uso.

Mantenimiento

■ Depósito de aguas residuales

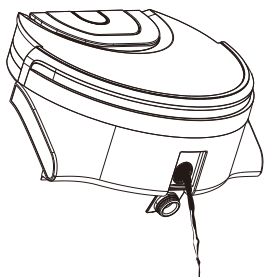

- 1 Retire el depósito de aguas residuales, abra el tapón y vacíe la suciedad.

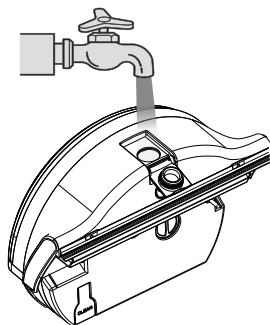

- 2 Rellene el depósito de aguas residuales con agua limpia.

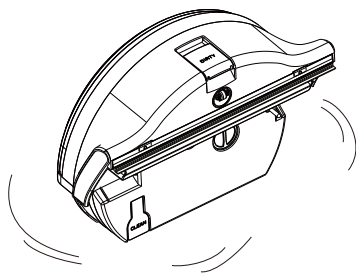

- 3 Cierre el tapón y agite.

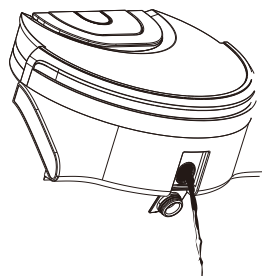

- 4 Retire el tapón de nuevo y vacíe el depósito.

Mantenimiento

■ Limpieza del rodillo y raspador

Retire el depósito de agua y quite el rodillo y friegasuelos, después enjuáguelos con agua limpia.

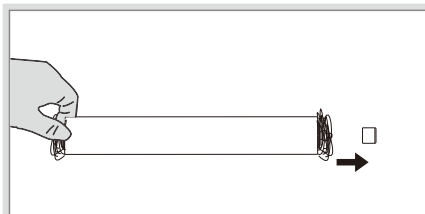
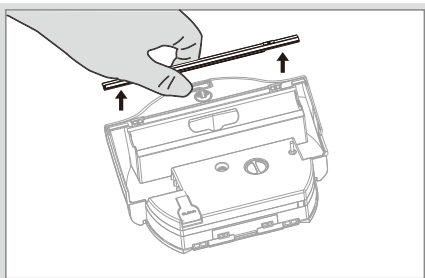
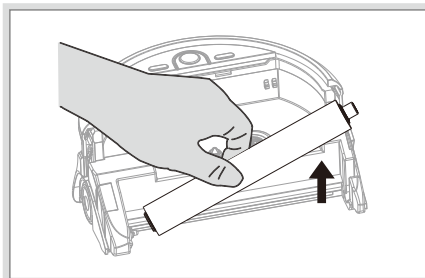

Elimine toda la suciedad del rodillo.

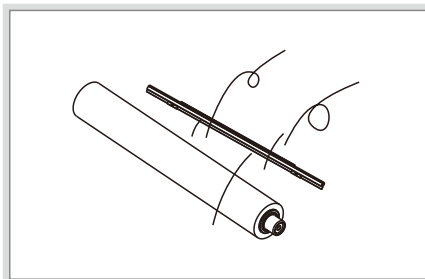
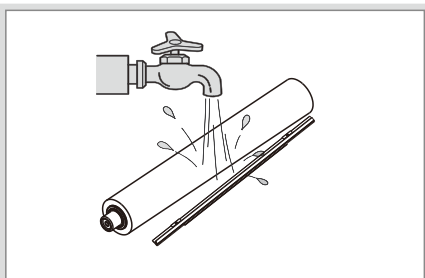

Retire el excedente de agua del rodillo y del friegasuelos después de lavarlos y déjelos secarse al aire en un lugar fresco y ventilado.

Mantenimiento

■ Filtro

- Retire el filtro del depósito de agua y enjuáguelo con agua.

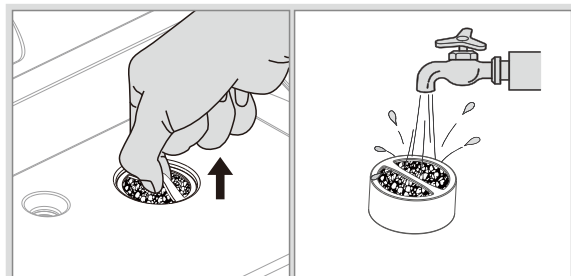

■ Conducto de succión y ventilación

- Después de retirar el filtro, presione el botón de desbloqueo del depósito de agua para abrir el conducto de ventilación. Para mantener un correcto funcionamiento del depósito de agua, limpie ambas aberturas y vacíe el polvo y suciedad.

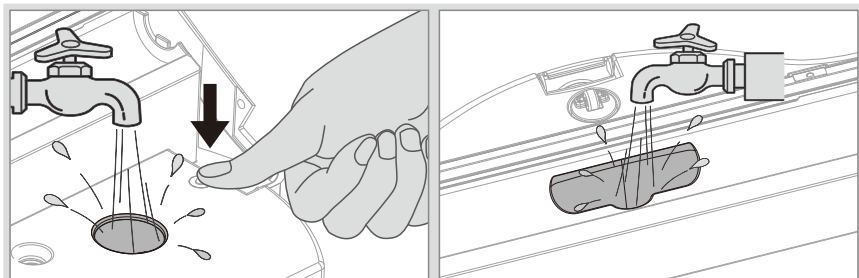

- Para mantener los depósitos bien sellados, limpie frecuentemente las tapas de la entrada y salida de los 2 depósitos

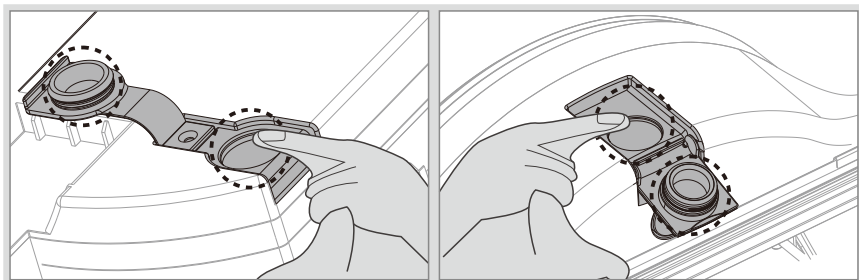

Mantenimiento

■ Ruedas



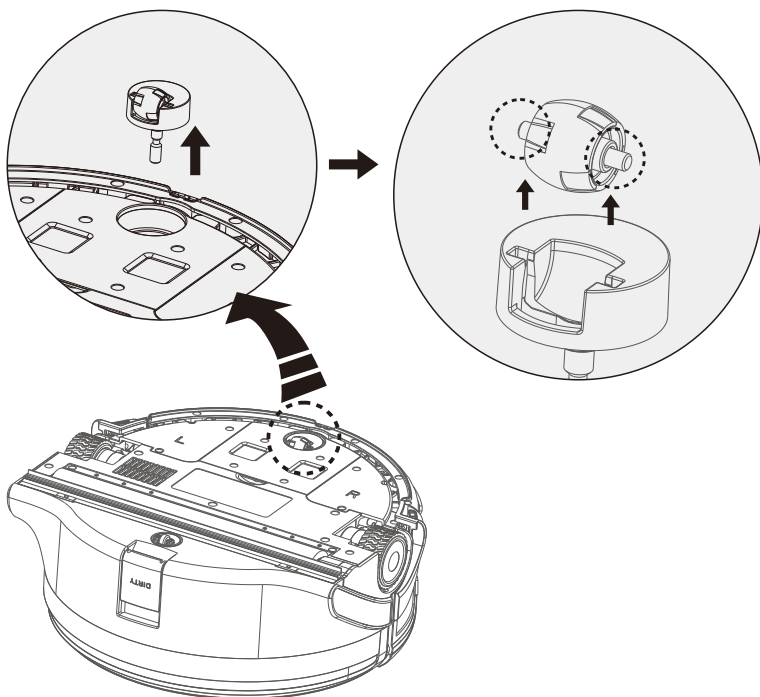

- Coloque el robot boca abajo y compruebe si las ruedas pueden rodar libremente. Puede retirarlas moviéndolas hacia arriba verticalmente. Compruebe si hay algún pelo o suciedad pegada a ellas.



Nota: Después del mantenimiento, vuelva a instalar todos los componentes en su sitio y coloque el robot en la estación de carga. No se olvide en colocar el robot en un lugar seguro.

Solución de Problemas

■ Alertas de voz

Alerta	Señal luminosa	Posible causa	Solución
Por favor, compruebe e instale el depósito de agua.	 : Rojo CLEAN : Rojo  : Naranja	El depósito de agua no está instalado o está mal instalado.	Compruebe que el depósito de agua está correctamente instalado.
Por favor, compruebe el depósito de agua limpia.		El depósito de agua está vacío o atascado.	<ul style="list-style-type: none"> • Inyecte agua limpia. • Compruebe la entrada de agua limpia.
Por favor, compruebe el depósito de aguas residuales.		El depósito de agua está lleno.	Vacíe el depósito de aguas residuales.
El robot está atascado	CLEAN : Rojo  : Naranja	El robot está atascado en un lugar estrecho.	Coloque el robot en una zona abierta y comenzará de nuevo la limpieza.
Por favor, compruebe el cepillo principal		El rodillo limpiador está atascado.	<ul style="list-style-type: none"> • Compruebe si el rodillo limpiador está atascado por algún objeto. • Limpie ambos lados del rodillo limpiador.
Por favor, limpie la rueda delantera		La rueda delantera está atascada.	Compruebe si la rueda está atascada con suciedad o pelo. Retire la rueda y límpiela.
Por favor, limpie los sensores de caída		Los detectores del suelo están atascados.	Compruebe y limpie los sensores de suelo.
Por favor, coloque de nuevo el robot en el suelo		El robot no se encuentra en una superficie plana.	Coloque el robot en una superficie plana.
Batería baja		 : Rojo	La batería está baja.

Especificaciones del Producto

Descripción	Especificaciones
Batería	DC 14.4V-14.8V 2500mAH Li-ion
Adaptador	Entrada: AC 100-240V ~50/60HZ
	Salida: DC 19V 600mA
Depósito de agua limpia	0.85L
Depósito de aguas residuales	0.9L
Tiempo de carga	<300 minutos
Tiempo de funcionamiento	>80 minutos (o 2 ciclos de limpieza completa)
Tamaño cuerpo principal	292 x 282 x 118 mm
Tamaño estación de carga	315 x 289 x 49 mm
Tamaño Cuerpo principal + Estación de carga	315 x 289 x 168 mm

Lista de Componentes

No.	Producto	Cantidad
1	Cuerpo principal del robot	1
2	Estación de carga	1
3	Adaptador	1
4	Rodillo limpiador	1
5	Raspador	1
6	Batería AAA	2
7	Filtro	1
8	Control remoto	1
9	Herramienta para limpiar	1
10	Guía de usuario	1

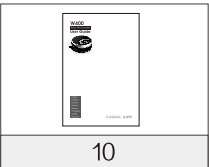
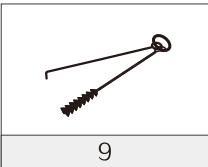
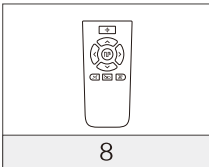
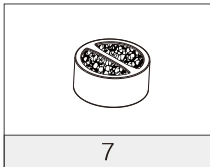
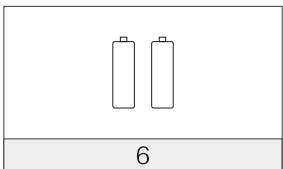
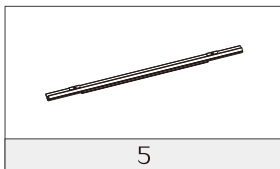
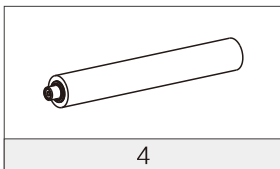
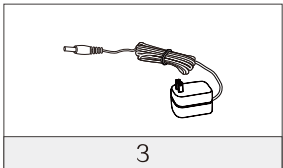
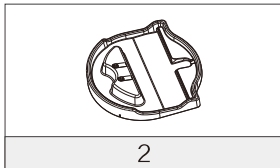
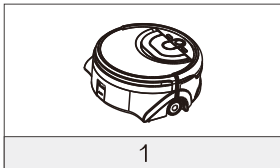

Atención al Cliente ILIFE

Número de Atención al Cliente:

918 60 7768 (España)

1-800-631-9676 (Gratis para USA & Canadá)

+86-75521005927 (Fuera de USA & Canadá)

Email: support@iliferobot.com

W400

Моющий робот-пылесос

Руководство по эксплуатации

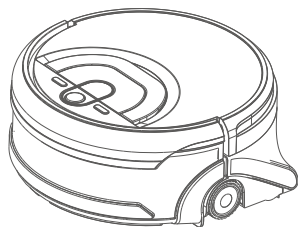

Посетите наш сайт, чтобы получить более
подробную информацию: www.iliferobot.com

ILIFE

Спасибо, что выбрали ILIFE W400 Моющий робот-пылесос!
Вы присоединились к миллиону людей, которые предпочитают уборку выполненную с помощью робота.

Пожалуйста, потратьте несколько минут на чтение данной инструкции, чтобы познакомиться с вашим роботом и узнать о наиболее эффективных способах его использования. В случае возникновения проблем свяжитесь с нашей службой поддержки или посетите наш сайт www.iliferobot.com для получения подробной информации.

Присоединяйтесь к нам на Facebook или Twitter, чтобы воспользоваться эксклюзивными преимуществами:

- Получайте поддержку касательно специфики вашего робота, включающую в себя ответы на часто задаваемые вопросы, советы по техническому обслуживанию, демонстрационные ролики, чат онлайн-поддержки и многое другое.
- Получайте новости о новых продуктах и другую полезную информацию. Будьте первым, кто узнает о наших новых роботах, эксклюзивных скидках и специальных предложениях.

Присоединяйтесь к нам на

Facebook: <https://www.facebook.com/iliferobotics>

Twitter: <https://twitter.com/ILIFEROBOTICS>

Наслаждайтесь непревзойденной чистотой каждый день вашей жизни!
С наилучшими пожеланиями,
ILIFE Innovation

ILIFE Служба поддержки

Номер телефона службы поддержки:

1-800-631-9676 (Бесплатно для пользователей из Канады и США)

+86-75521005927 (Для пользователей за пределами Канады и США)

Электронная почта: support@iliferobot.com

Важные советы



W400 имеет электрические компоненты. Не погружайте робот в воду и не брызгайте водой на него. Очистка робота должна происходить только при помощи сухой салфеткой.

Как начать

- Наполните робот чистой водой перед использованием;
- Поставьте робота на плоской поверхности перед местом, которое нужно очистить, и около 0,5 м от стен;
- Уберите все ненужные предметы с пола перед началом уборки (кабели, стулья, и т.п.);
- Выберите режим территории, чтобы очистить участок с сильным загрязнением ;
- Нажмите кнопку "Clean", чтобы начать уборку в определённом режиме .

Каким образом сделать этот процесс лучше

- Опустошайте бак использованной воды и очищайте робота перед каждым использованием;
- Выньте чистящий ролик и скребок, промойте под проточной водой, делайте это два раза в неделю (рисунок 1);
- Очищайте оба вентилятора, а также очищайте робота от мусора и пыли регулярно ;
- Регулярно очищайте влив и слив чистой воды (рисунок 2);
- Всегда оставляйте робота в сухом и безопасном месте.



Рисунок 1



Рисунок 2

Содержание

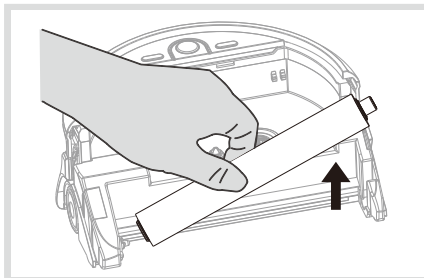
Меры предосторожности	1
Меры предосторожности	1
Внимание!	2
Аккумулятор и зарядка	3
Части робота	4
Основной корпус	4
Панель экрана	4
Большие детали	5
Дистанционное управление	7
База подзарядки	7
Памятка по эксплуатации	8
Включение	8
Выключение	8
Состояние батареи	8
Зарядка	8
Заполните бак для воды	9
Установите ролик для чистки	10
Установите скребок	10
Установка чистящего ролика	11
Начало уборки	12
Выбор режима уборки	12
Режим территории	12
Режим Пути	13
Режим уборки места	13
Режим уборки краев	14
Начало или завершение цикла уборки	14

Содержание

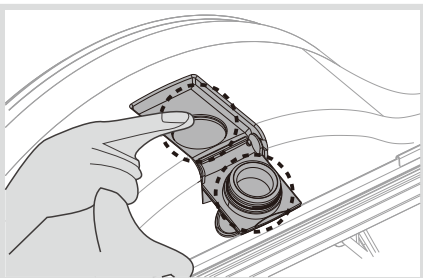
Уход	15
Бак с грязной водой	15
Чистящий ролик и скребок	16
Фильтр	17
Всасывающий канал и вентилятор	17
Колёса	18
Устранение неисправностей	19
Технические характеристики	20
Список компонентов	21

Меры предосторожности

- * Не разрешайте детям играть с роботом, если они не находятся под присмотром.
- * Людям с умственными недостатками не советуется использовать данный продукт без присмотра, так же как и людям не имеющим опыта использования робота.

Внимание!

Платформа и приложение для использования данного робота могут обновляться исключительно компанией ILIFE. Во избежании любых повреждений продукта, пожалуйста следуйте последующей инструкции по безопасной эксплуатации.

■ Меры предосторожности

- Прочтите руководство по эксплуатации внимательно и сохраните его в случае необходимости в дальнейшем.
- Будьте предельно внимательны и осторожны с неправильным использованием батареи и базы подзарядки, а также всех деталей робота.
- В случае необходимости обращайтесь в тех поддержку ILIFE по любым вопросам.

Меры предосторожности

■ **Внимание!**

- Перед использованием подметите пол.
- Не используйте робота за пределами дома.
- Робот не является средством для игр, не садитесь на него. Следите за детьми и животными, когда робот работает.
- Робот не должен находиться под воздействием высокой температуры
- Пожалуйста, регулярно очищайте робота влажной тканью.
- Окурки и другие воспламеняющиеся предметы не должны убираться при помощи робота.
- Отбеливатель и другие химикаты не должны убираться при помощи робота.
- Все хрупкие и важные мелкие предметы должны быть убраны с пола до того, как робот начнет свою работу.
- Не цепляйте другие посторонние предметы на робота.
- Не заходите в пространство, которое чистит робот во время его работы, во избежание столкновений и падений.
- Не используйте робота в местах, где есть поломанные розетки.
- Робот не может переезжать через бордюры и ступени, высотой больше 3 мм.
- Используйте робота в среде с температурой от 10 до 50 градусов по Цельсию.
- Робот не может сушить полы или подбирать крупный мусор и другие частицы.
- Не используйте робота на ковре.
- Не используйте робота на неровной поверхности.
- Не используйте робота на столах, ступеньках и возле обрывов.

Меры предосторожности

■ Аккумулятор и зарядка

- Используйте только оригинальный аккумулятор.
- Заряжайте робота только в помещении.
- Перед зарядкой удостоверьтесь, что робот не намочен.
- Пользуйтесь только неповрежденным проводом и вилкой, в случае необходимости ремонта обратитесь в техническую поддержку ILIFE.
- Удалите аксессуары и аккумулятор, если Вы желаете перевезти робота или не планируете использовать в течение длительного периода времени.
- Удостоверьтесь, что напряжение источника питания и робота совпадают.
- Проверьте состояние аккумулятора перед использованием, не используйте и не заряжайте испорченный или поврежденный аккумулятор.
- Верните протекшую или испорченную батарею в ближайшее представительство ILIFE.
- Перед очисткой выньте аккумулятор из робота.
- Не подвергайте аккумулятор сдавливанию и не разбирайте. Не подвергайте воздействию высокой температуры.
- Аккумулятор нельзя поджигать и погружать в жидкости, не допускайте коротких замыканий.
- Тип батареи: DC 14.4V-14.8V 2500mAh Li-ion.
- Батарея должна быть утилизирована согласно местным правилам безопасности.

Части работа

■ Основной корпус

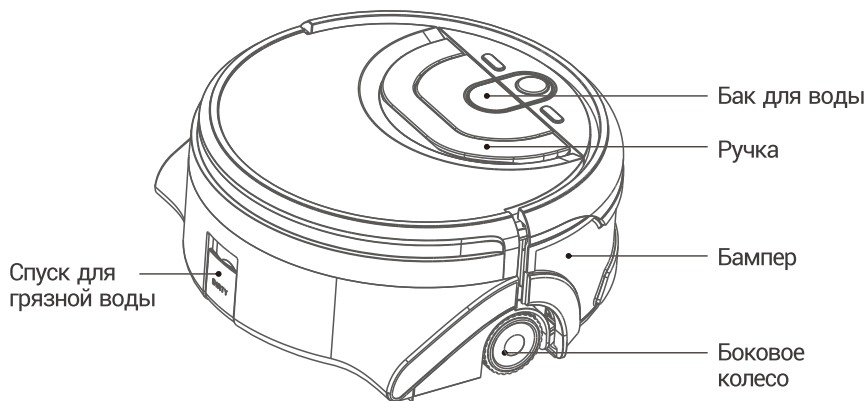

■ Панель экрана

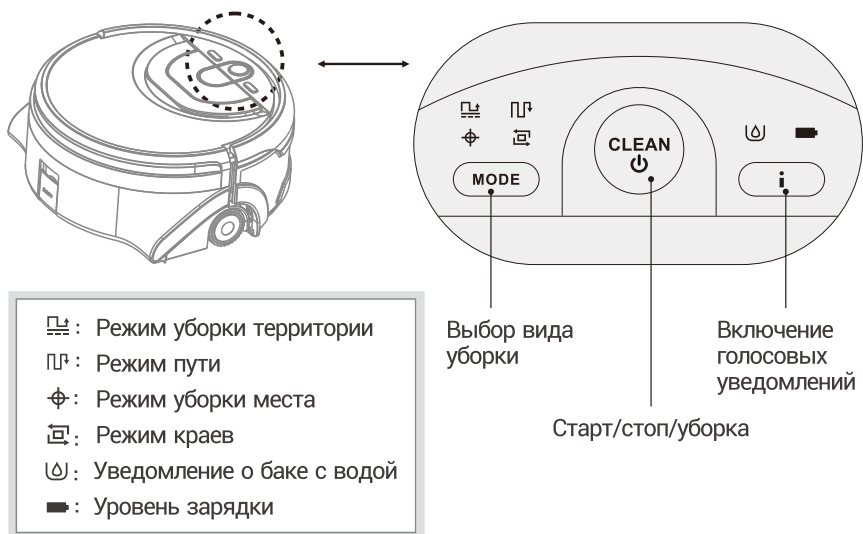

Части робота

■ Большие детали

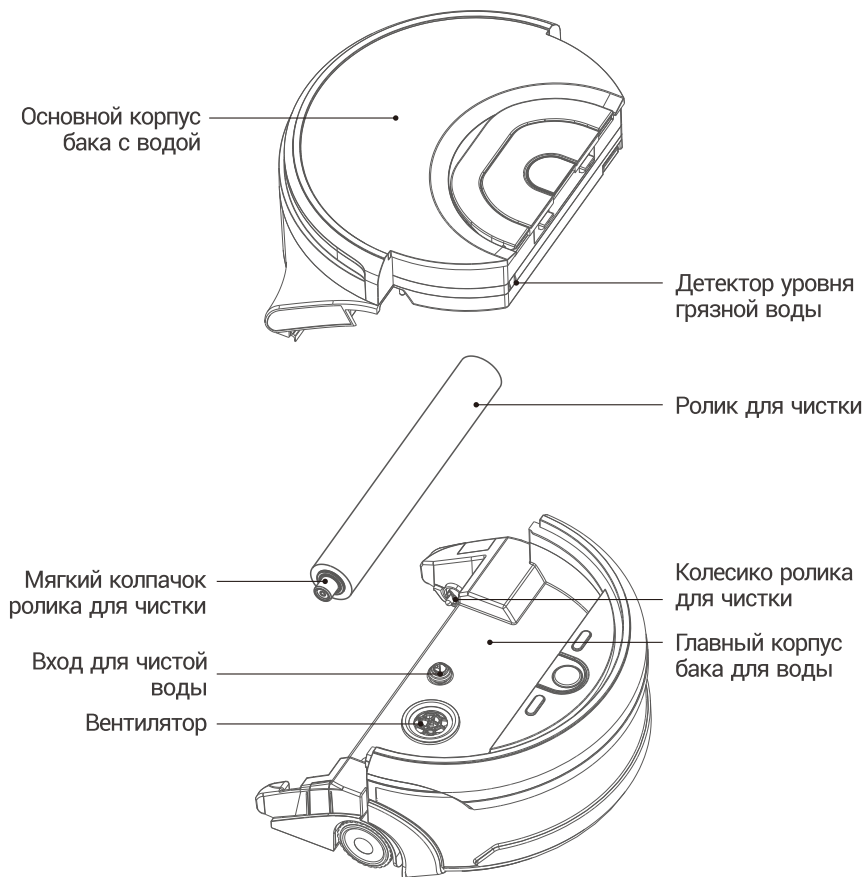

Части робота

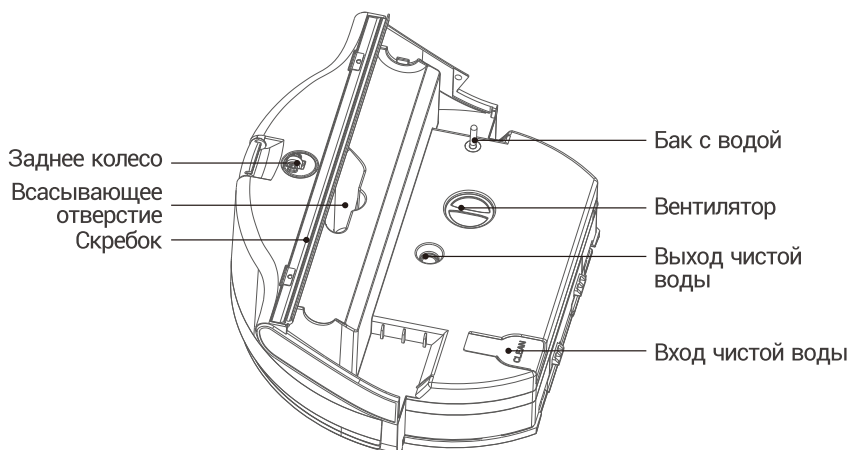
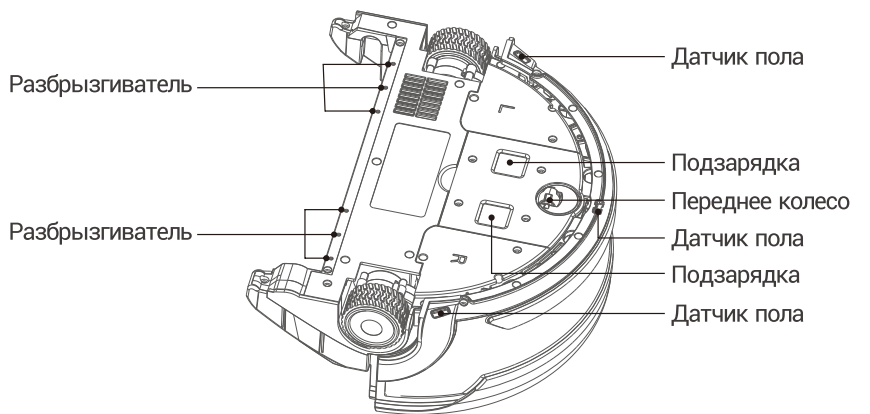

Части робота

■ Дистанционное управление

- 1 Режим уборки
- 2 Двигаться вперед
- 3 Повернуть налево
- 4 Повернуть направо
- 5 Двигаться назад
- 6 Режим пути
- 7 Режим краев
- 8 Режим области
- 9 Режим территории

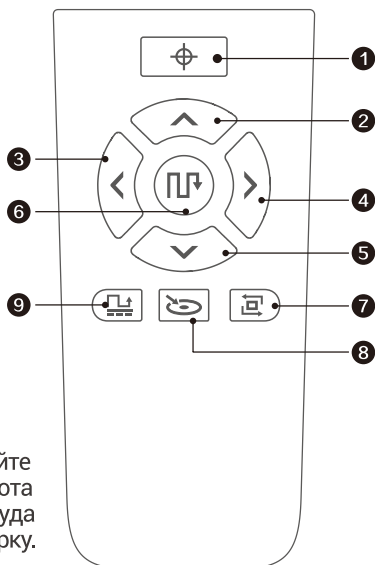

* 2 3 4 5 работают только если робот находится в режиме ожидания. Удерживайте кнопку 2 для активации и движения робота вперед. Робот последует в направлении, куда указывает пульт управления и начнет уборку.

■ База подзарядки

- 10 Разъем для зарядки
- 11 / 12 / 13 / 15
скобы адаптера провода
- 14 Розетка

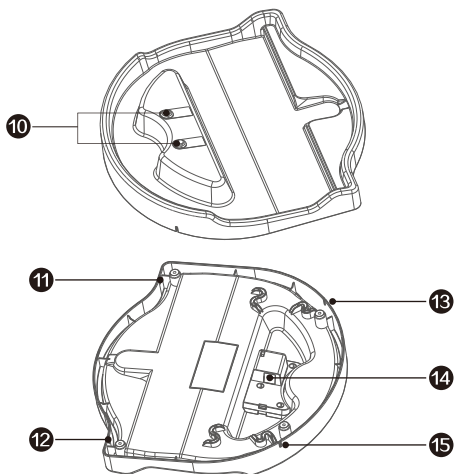

Памятка по эксплуатации

■ Включение

- Нажмите кнопку  1 секунд когда все световые индикаторы выключатся.

■ Выключение

- Нажмите  и удерживайте кнопку 3 секунды, отпустите кнопку когда услышите сигнал.
 - * Робот выключится автоматически, если в течении 3 минут он не получает никаких команд.

■ Состояние батареи

- Проверьте значок батареи  на экране при необходимости, и перезарядите, если уровень зарядки низкий.

Время работы	Зеленый свет	Оранжевый свет	Красный свет
	> 30 минут	< 30 минут	Зарядите без промедления

■ Зарядка

Зарядите робота на базе подзарядки

- Шаг 1

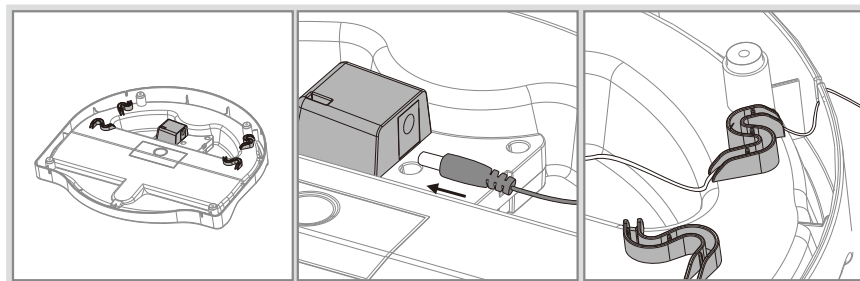

- 1 Переверните базу подзарядки вверх ногами
- 2 Подсоедините адаптер
- 3 Безопасно установите провода в разъеме

Памятка по эксплуатации

• Шаг 2

Держите базу подзарядки в сухом и безопасном месте.

Включите и подставьте металлические контакты на дне базы подзарядки в соответствии с такими же на роботе для зарядки.

Голосовое оповещение: Готовность к зарядке.

Заметка:

Не ставьте ролик на металлические контакты на базе подзарядки во избежание повреждения оставшейся влагой.

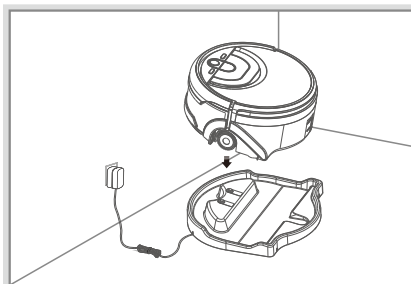

■ Заполните бак для воды

- Нажмите кнопку для того, чтобы вытащить бак для воды, потяните ручку вверх, чтобы полностью вынуть бак.
- Откройте бак для чистой воды и наполните его. (При необходимости можно добавить нейтральное моющее средство)

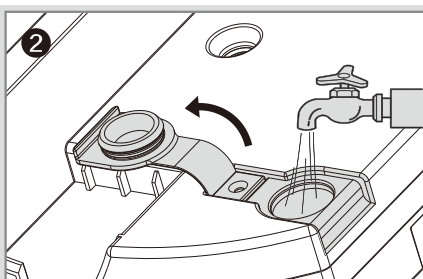
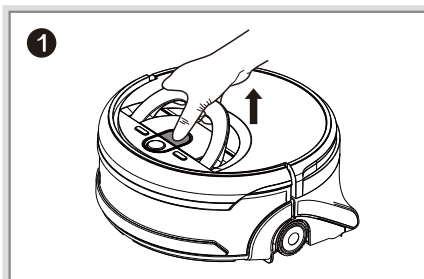

Примечание: не используйте дистиллированную или очищенную воду

Памятка по эксплуатации

■ Установите ролик для чистки

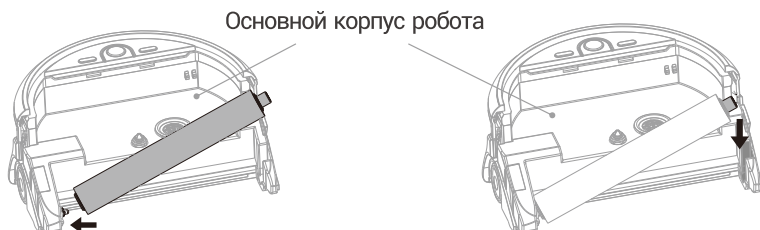

1 Вставьте конец ролика для чистки с углублением в шестерню.

2 Опустите сторону вниз, и он встанет в другой конец главного корпуса.

■ Установите скребок

Выровняйте скребок с прорезью, и нажмите на него вниз, чтобы установить. Удостоверьтесь, что он установлен плотно.

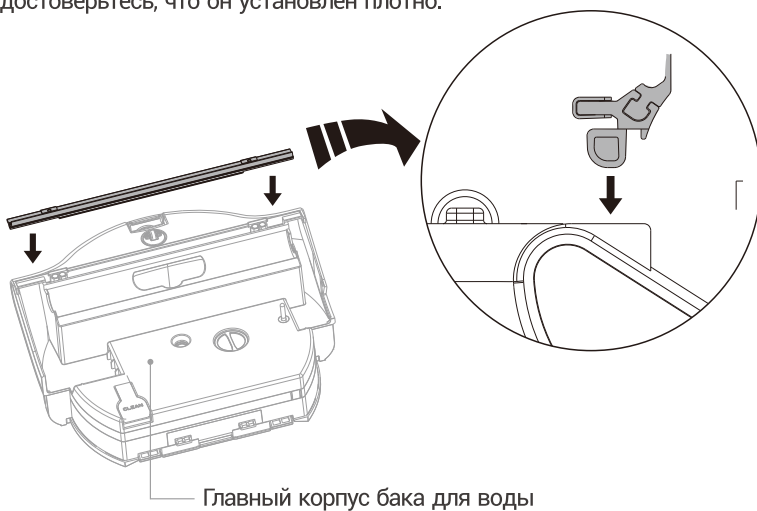

Памятка по эксплуатации

■ Установка чистящего ролика

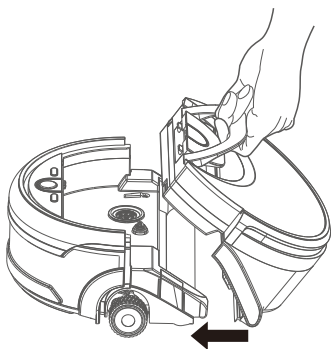

- 1** Выровняйте концы и установите скребок на дно робота при помощи ручки.

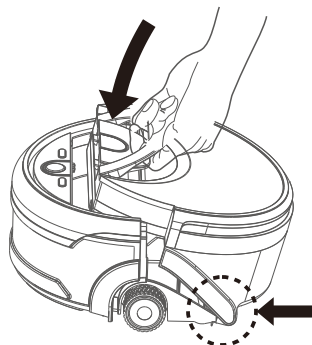

- 2** Нажмите на бак для воды, чтобы вставить в главный корпус робота.

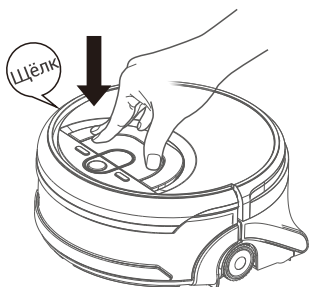

- 3** Нажмите вниз еще раз, пока не услышите щелчок, что говорит о правильной установке.

Начало уборки

■ Выбор режима уборки

- Нажмите кнопку MODE, чтобы выбрать режим уборки. Когда зеленый индикатор начнет мигать, зажмите MODE, пока не высветится режим, который Вам подходит. Также Вы можете выбрать режим уборки нажав соответствующую кнопку на пульте дистанционного управления.
- * Робот продолжит уборку в соответствии с последним режимом уборки, если не будет выбран другой.

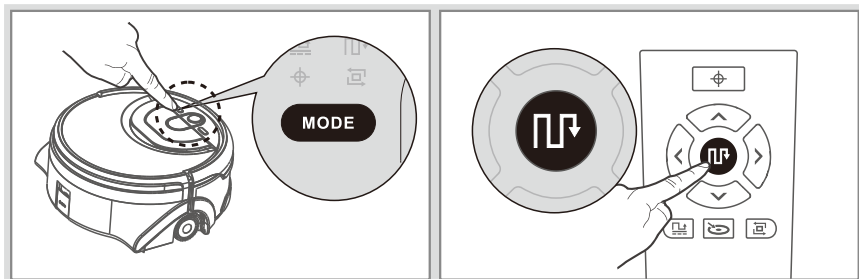

■ Режим территории

- Робот убирает только территорию расположенную перед ним в радиусе 25 м² (5x5м).

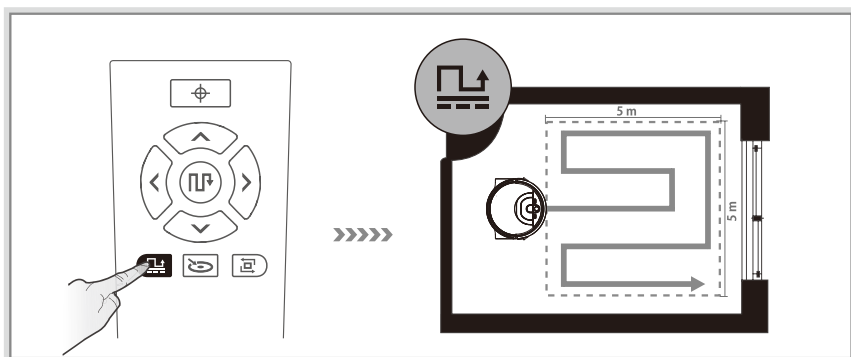

Начало уборки

■ Режим Пути

- Для уборки большого помещения, робот использует для уборки U-образный путь от начальной точки. После того, как процесс уборки завершится, робот вернется на начальное место.

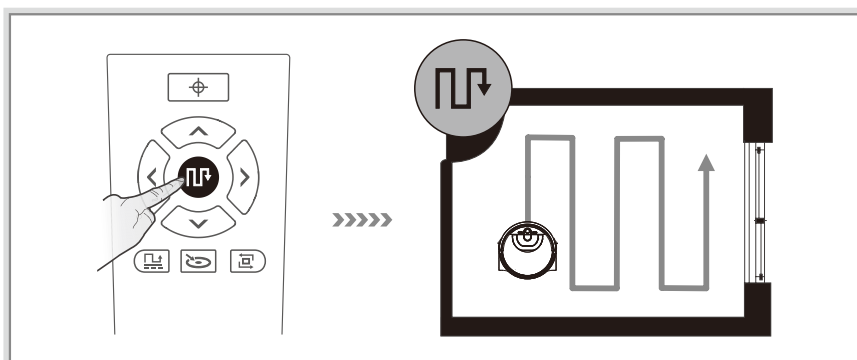

■ Режим уборки места

- Для мест с сильным загрязнением, робот выбирает спиралевидный узор уборки от начальной точки. После второго круга очистки места, робот вернется в точку начала уборки.

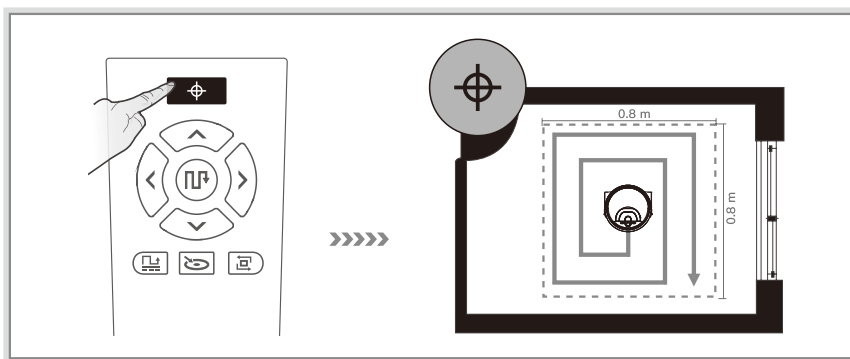

Начало уборки

■ Режим уборки краев

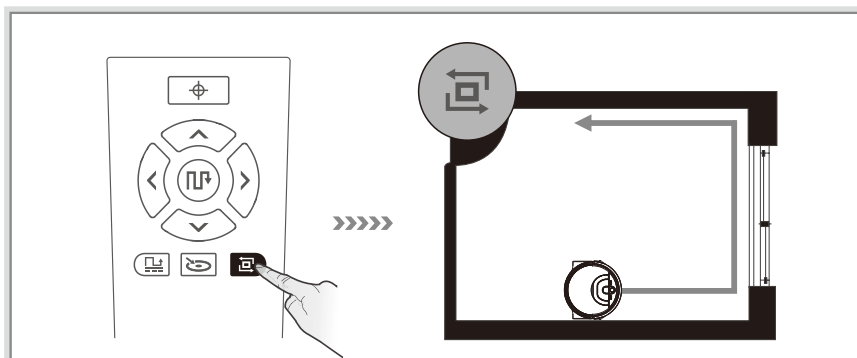

- Чтобы убрать в углах и на краях, включите робота в режиме уборки края. Робот уберет в углах и вдоль границ, после чего прекратит уборку, если не обнаружит больше грязи.



На заметку!

Перед тем как включить этот режим, поставьте робота у стены и уберите возможные преграды по периметру, такие как: стулья, столы и так далее.

■ Начало или завершение цикла уборки

- Для начала уборки нажмите на кнопку , после выбора режима уборки. Для лучшего результата, поставьте робота на плоской поверхности, хотя бы в 0.5 метра от стен.
- Чтобы приостановить данный цикл уборки нажмите .
- Звуковой сигнал будет оповестить, когда робот закончит цикл уборки, и он вернется на начальное место автоматически (кроме того случая, когда уборка производится в режиме краев).

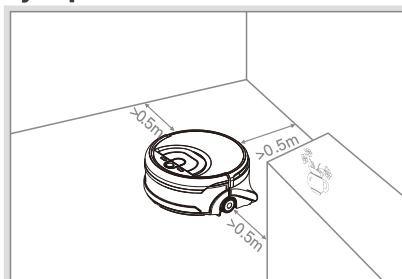

На заметку!

Вылейте грязную воду и очистите робота после каждого использования.

Уход

■ Бак с грязной водой

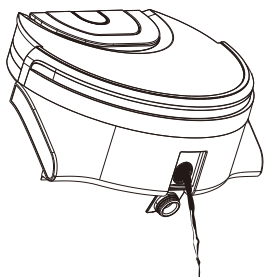

- 1 Выньте бак с грязной водой, откройте крышку и слейте грязную воду.

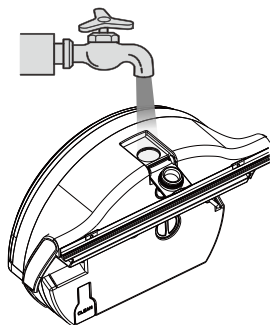

- 2 Наполните бак для грязной воды чистой проточной водой.

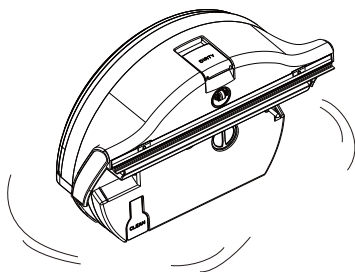

- 3 Закройте крышку и встряхните.

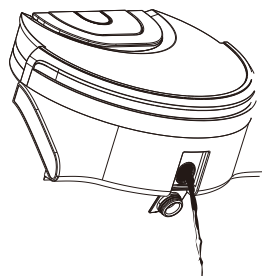

- 4 Снимите крышку снова и опустошите бак.

Уход

■ Чистящий ролик и скребок

Выньте бак с водой, а также ролик и скребок, промойте проточной водой.

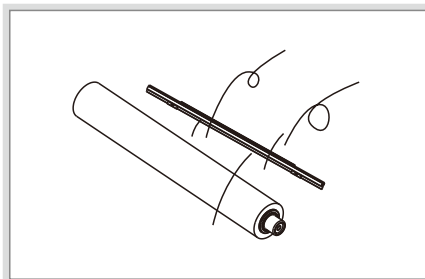
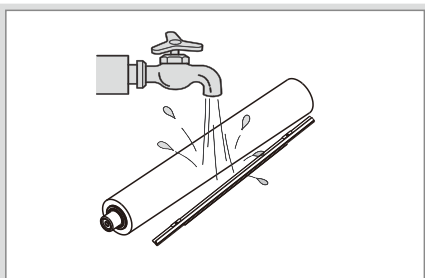
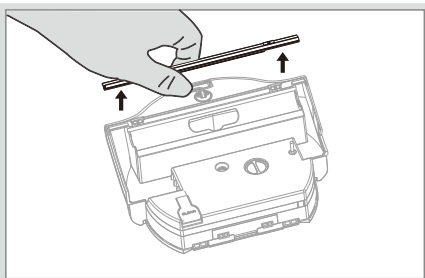
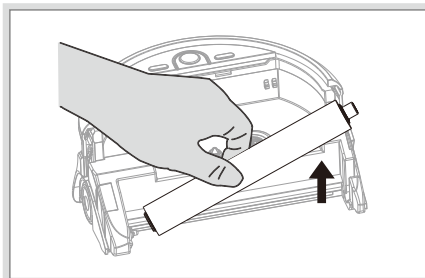

Протрите ролик и скребок после мытья, и высушите на воздухе в прохладном, вентилируемом помещении.

Уход

■ Фильтр

- Выньте фильтр из бака для воды и промойте под проточной водой.

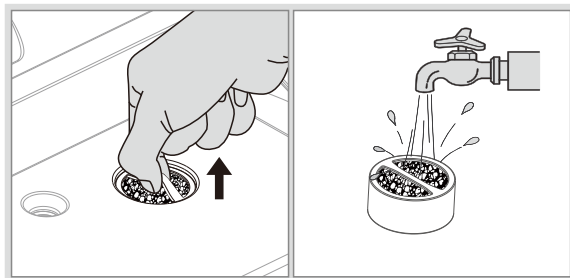

■ Всасывающий канал и вентилятор

- После того как фильтр был вынут, нажмите кнопку Замок бака для воды, чтобы открыть вентилятор. Для того, чтобы бак для воды находился в рабочем состоянии и отлично функционировал, почистите оба канала на вентиляторе и уберите пыль, а также мусор.

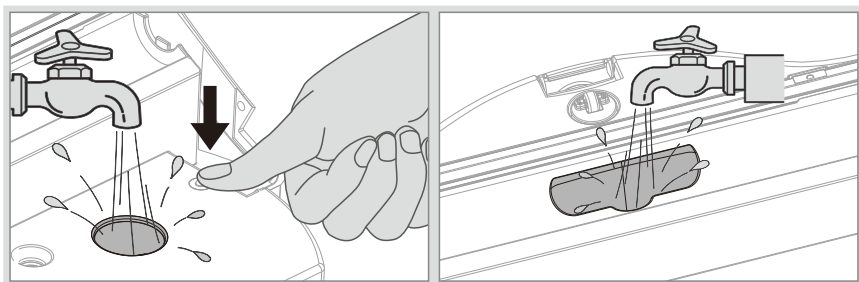

- Чтобы баки для воды были плотно закрыты, регулярно очищайте вход и выход, и крышки обоих баков.

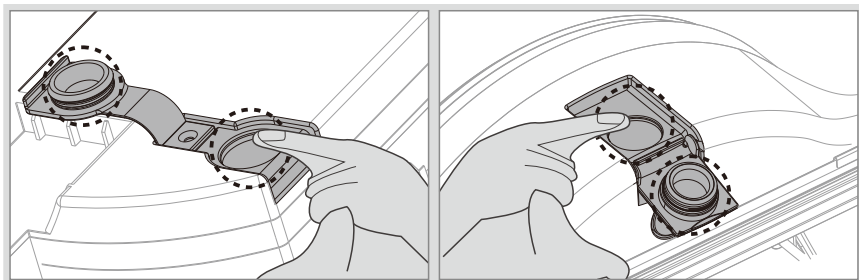

Уход

■ Колёса

- Переверните робот вверх ногами и проверьте, могут ли колёса свободно вращаться. Выньте их потянув вверх и отпустив вертикально. Проверьте не застряли ли волосы либо другой мусор вокруг колес.

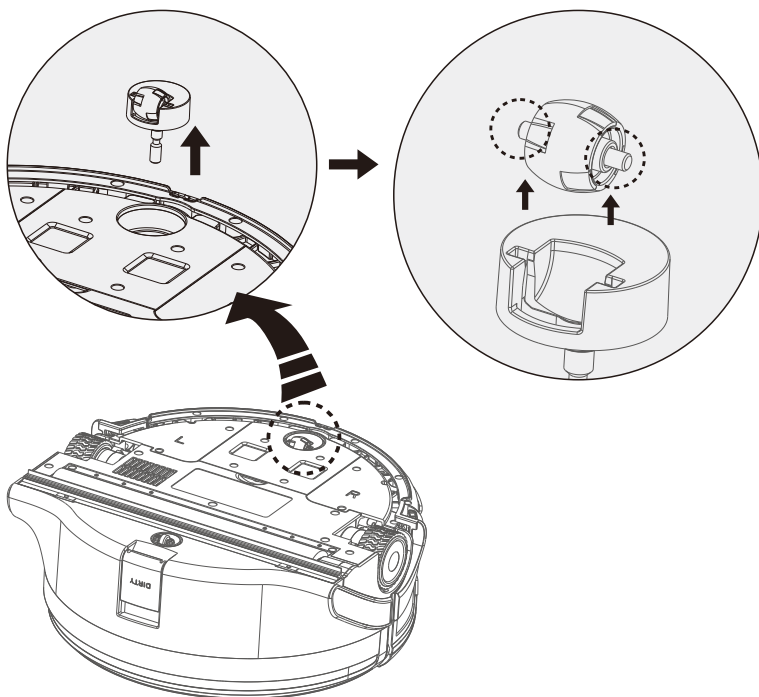





На заметку!

После ухода за колесами, установите обратно все части и поставьте робота обратно на базу подзарядки. Всегда оставляйте робота в безопасной среде.

Устранение неисправностей

■ Звуковой сигналы

Проблема	Индикатор	Возможные причины	Решение
Проверьте установлен ли бак для воды	 : Красный CLEAN : Красный  : Оранжевый	Бак для воды не установлен или установлен неправильно	Проверьте правильность установки бака
Проверьте бак с чистой водой		Бак для воды пуст или забит	<ul style="list-style-type: none"> • Добавьте чистую воду • Проверьте и очистите вход для воды
Проверьте бак с грязной водой		Бак для грязной воды заполнен	Опустошите бак грязной воды
Робот застрял	CLEAN : Красный  : Оранжевый	Робот застрял в узком месте	Переместите робота на открытую область и запустите очистку снова
Проверьте основную щетку		Чистящий ролик застрял	<ul style="list-style-type: none"> • Проверьте чистящий ролик на наличие посторонних предметов • Очистите оба края чистящего ролика
Очистите переднее колесо		Переднее колесо заблокировано	Проверьте переднее колесо на наличие шерсти и волос. Отсоедините переднее колесо и почистите в месте посадки
Очистите датчик обрыва		Датчики поверхности не работают	Проверьте и очистите датчики обрыва и поверхности
Верните робота на ровную поверхность		Робот не на ровной поверхности	Переместите робота на ровную поверхность.
Низкий заряд		 : Красный	Батарея разрядилась

Технические характеристики

Описание	Особенности
Батарея	DC 14.4V-14.8V 2500mAh Li-ion
Адаптер	Вход: AC 100-240V~50/60HZ
	Выход: DC 19V 0.6A
Объем бака чистой воды	0,85 литра
Объем бака грязной воды	0,9 литра
Время зарядки	Менее 300 минут
Время работы	Более 80 минут (или 2 полных цикла уборки)
Размер основного корпуса	292 x 282 x 118 mm
Размер базы зарядки	315 x 289 x 49 mm
Размер основного корпуса и базы зарядки	315 x 289 x 168 mm

Список компонентов

Номер	Наименование	Количество
1	Главный корпус робота	1
2	База подзарядки	1
3	Адаптер	1
4	Ролик для чистки	1
5	Сребок	1
6	AAA батарея	2
7	Фильтр	1
8	Пульт дистанционного управления	1
9	Чистящие инструменты	1
10	Руководство по эксплуатации	1

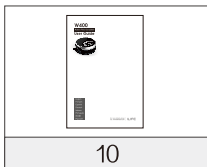
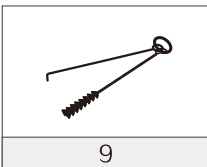
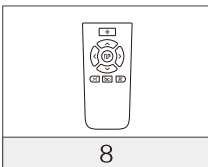
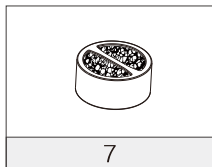
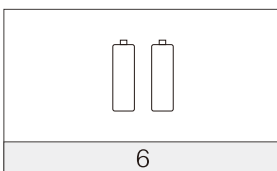
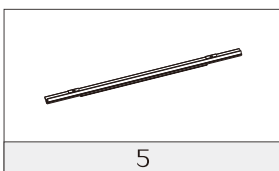
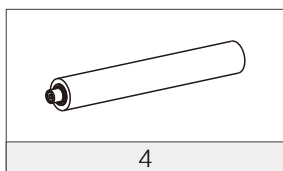
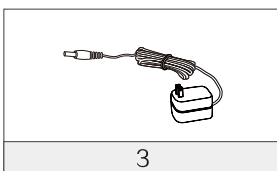
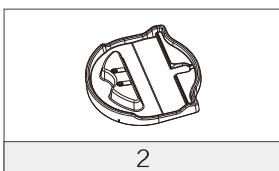
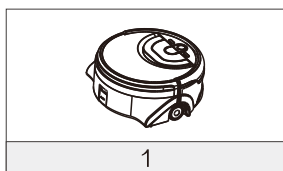

ILIFE Служба поддержки

Телефон службы поддержки:

1-800-631-9676 (Бесплатно для пользователей из Канады и США)
+86-75521005927 (Для пользователей за пределами Канады и США)
Электронная почта: support@iliferobot.com